

農業用水用／下水道用 ALW形ダクタイトイル鉄管

Advanced pipes for Low Water pressure

呼び径:300～1500

JDPA G 1053-2017

農業用水／下水道パイプラインの 長寿命化をダクタイトイル鉄管で！ 軽量化により低コスト化が実現！

特長

- 適用範囲を、低水圧管路（設計水圧1.0MPa以下）に限定し、軽量化することでコストを低減。
- 受口、挿し口形状は、T形ダクタイトイル鉄管と同じ。同等の性能を確保。
- T形管と接合手順は同じであり、特殊な工具は不要。
- ゴム輪形状の改良により、施工性を向上。



構造

■直管

呼び径:300～600

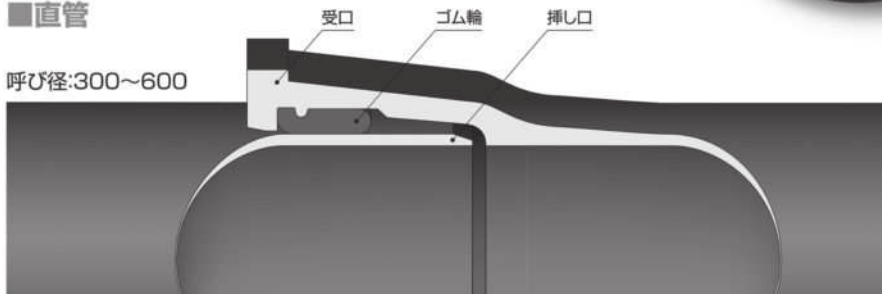

※呼び径:300～600には、ALW形ゴム輪を使用。

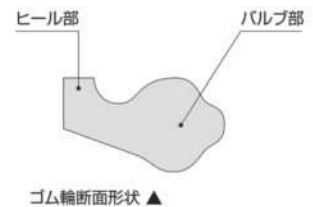

呼び径:700～1500

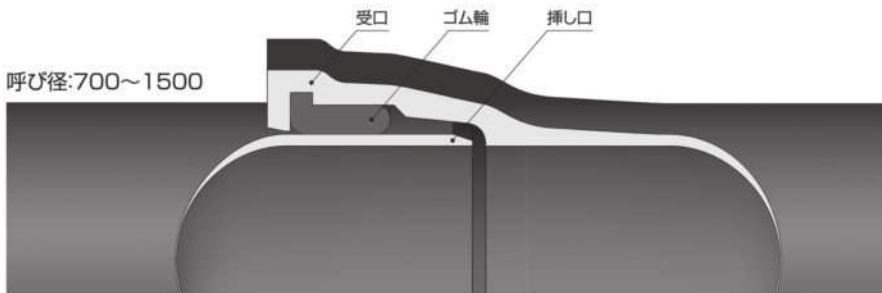

※呼び径:700～1500には、T形ゴム輪を使用。

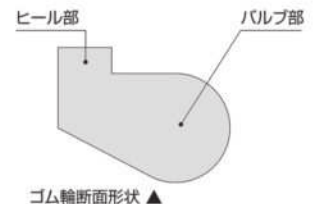

■異形管

異形管部は、K形ダクタイトイル鉄管を使用。

農業用水用／下水道用
ALW形ダクタイル鉄管

管 厚

呼び径	管厚(mm)		
	AL1種管(L1)	AL2種管(L1)	T形B種管(参考) ^{※1}
300	6.0	4.5	5.0
350	7.0	4.5	5.0
400	7.5	5.0	5.5
450	8.5	5.5	6.0
500	9.0	5.5	6.5
600	10.5	6.5	7.5
700	11.5	7.5	8.0
800	12.0	7.5	9.0
900	13.5	8.0	9.5
1000	15.0	9.0	10.5
1100	16.5	10.0	11.0
1200	18.0	12.5	11.5
1350	20.5	14.0	12.5
1500	22.5	16.0	14.0

※1:農水用T形ダクタイル鉄管(JDPA G 1027)

仕 様

規 格	JDPA G 1053
呼 び 径	300~1500
有 効 長	6(m)
継手形式	直管:ALW形プッシュオン 異形管:K形メカニカル
管 種	AL1種、AL2種
内面塗装	シリカエポキシ樹脂塗装(粉体) ^{※2}
外面塗装	合成樹脂塗装(褐色)
設計水圧	1.0(MPa)以下

※2:エポキシ樹脂粉体塗装に二酸化ケイ素などを主体とした無機材料を混合した塗装。

設 計

- 設計手法はT形ダクタイル鉄管と同じ。
- 異形管部はK形ダクタイル鉄管を使用。
- T形ダクタイル鉄管をALW形ダクタイル鉄管に置き換えるだけで良く、改めて構造計算は不要です。

■直管と曲管との接合例

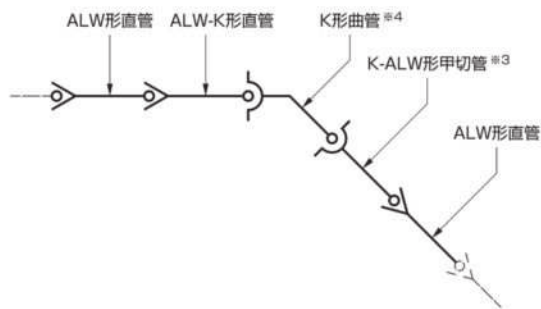

■直管と継ぎ輪の接合例

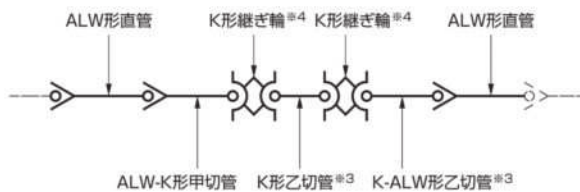

【備考】K-ALW形甲切管・乙切管(※3)及びK形異形管(※4)は、ダクタイル鉄管協会規格(JDPA G 1027)に規定されたK形ダクタイル鉄管を使用。
外面塗装仕様:合成樹脂塗装(黒色)

形状・寸法

ALW 形ダクタイトイル鉄管の形状・寸法を表1に、ゴム輪の形状・寸法を表2にそれぞれ示す。

表1 ALW 形ダクタイトイル鉄管

(単位：mm)

呼び径 D	管厚		外径 D ₂	各部寸法					有効長 L	参考質量 (kg)		
	T			D ₃	D ₅	P	W	Z		受口 突部	鉄部1本当たり	
	L1	L2									L1	L2
300	6.0	4.5	322.8	325.8	386	115	9.0	3.0	6000	17.2	273	210
350	7.0	4.5	374.0	377.6	450	130	9.0	3.0	6000	25.0	371	249
400	7.5	5.0	425.6	429.2	502	130	10.5	3.5	6000	28.5	451	312
450	8.5	5.5	476.8	480.4	555	130	12.0	4.0	6000	33.7	570	383
500	9.0	5.5	528.0	531.6	608	135	12.0	4.0	6000	38.8	668	426
600	10.5	6.5	630.8	634.4	713	140	13.0	4.5	6000	50.0	928	597
700	11.5	7.5	733.0	737.0	826	155	14.0	5.0	6000	69.6	1190	803
800	12.0	7.5	836.0	840.0	931	160	15.0	5.5	6000	85.4	1420	923
900	13.5	8.0	939.0	943.0	1036	175	15.0	6.0	6000	108	1790	1110
1000	15.0	9.0	1041.0	1045.0	1148	185	19.0	7.0	6000	135	2210	1390
1100	16.5	10.0	1144.0	1148.0	1253	200	19.0	7.5	6000	164	2670	1690
1200	18.0	12.5	1246.0	1250.0	1357	215	19.0	7.5	6000	196	3180	2270
1350	20.5	14.0	1400.0	1404.0	1523	235	23.0	8.5	6000	265	4080	2880
1500	22.5	16.0	1554.0	1558.0	1685	260	23.0	8.5	6000	343	4990	3660

呼び径 300～600

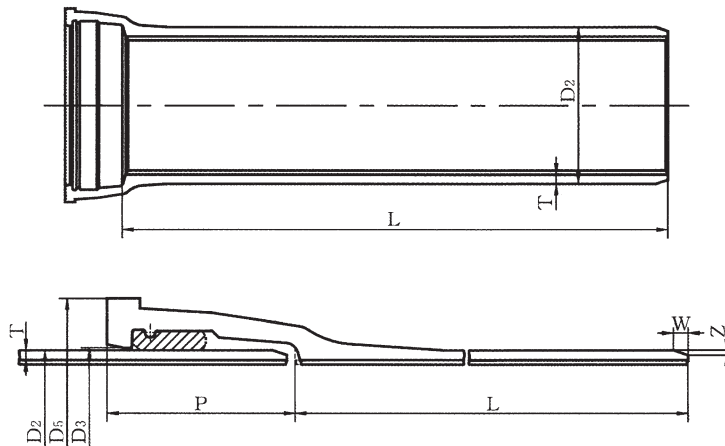

呼び径 700～1500

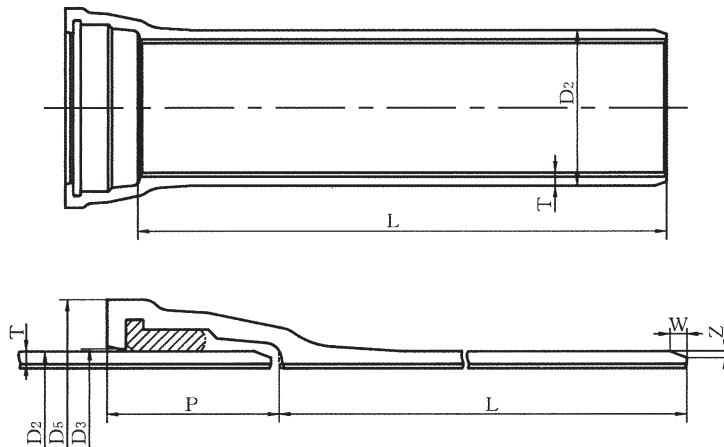

設計水圧

設計水圧

呼び径	設計水圧 (MPa)
300～1500	1.0

表2 ALW形ゴム輪

(単位：mm)

呼び径	各部寸法				
	D ₁	D ₂	A	B	E
300	351.8	351.8	10.4	19.5	33.8
350	414.6	414.6	14.0	26.9	44.3
400	466.5	466.5	14.0	26.9	44.3
450	518.2	518.2	14.0	26.9	44.3
500	569.9	569.9	14.0	26.9	44.3
600	673.5	673.5	14.0	26.9	44.3
700	809.0	795.0	24.0	31.5	50.0
800	915.0	901.0	24.0	31.5	50.0
900	1021.0	1007.0	24.0	31.5	50.0
1000	1139.0	1123.0	26.5	35.0	57.0
1100	1245.0	1229.0	26.5	35.0	57.0
1200	1351.0	1335.0	26.5	35.0	57.0
1350	1519.0	1499.0	30.5	38.5	64.0
1500	1682.0	1662.0	32.5	42.0	70.0

呼び径 300～600

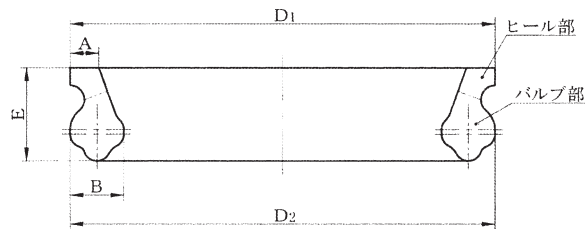

呼び径 700～1500

