

NS形ダクタイトイル鑄鉄管

NS形 ダクタイトイル鑄鉄管 直管 
呼び径75~450

編集注記

現地で切管する場合は、「現地で切管によって挿し口を形成する場合の適用管種(管厚)」による。

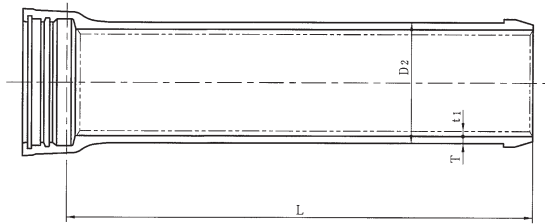

接合部詳細

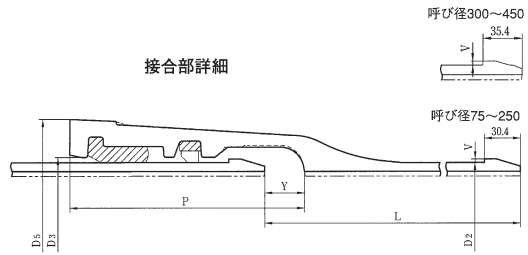

| 呼び径 D | 価格(円) | | | | 管厚 | | 各部寸法 | | | | | | | 有効長 L | 質量(kg) | | | | モルタルライニング(参考) | | 呼び径 D | | |
|----------|-----------|---------|------------|---------|-----|-----|----------------|----------------|----------------|-----|-----|----|------|----------|----------|--------|-------|------|---------------|---|----------|------|-----|
| | モルタルライニング | | 内面エポキシ粉体塗装 | | T | | D ₂ | D ₃ | D ₅ | P | V | Y | 鉄部 | | 厚さ t1 | 質量(kg) | | | | | | | |
| | D1 | D3 | D1 | D3 | D1 | D2 | | | | | | | 直部1m | 1本当たり | | 直部1m | 1本当たり | | | | | | |
| 75 | 28,190 | 24,780 | 28,190 | 24,780 | 7.5 | 6.0 | 93.0 | 100.8 | 161 | 212 | 2.5 | 45 | 4000 | 12.6 | 0.040 | 14.40 | 11.73 | 69.6 | 59.0 | 4 | 2.23 | 8.83 | 75 |
| 100 | 36,290 | 31,790 | 36,290 | 31,790 | 7.5 | 6.0 | 118.0 | 126.8 | 190 | 217 | 3.0 | 45 | 4000 | 15.9 | 0.078 | 18.62 | 15.09 | 89.6 | 75.7 | 4 | 2.99 | 11.8 | 100 |
| 150 | 63,600 | 55,200 | 63,600 | 55,200 | 7.5 | 6.0 | 169.0 | 177.8 | 242 | 255 | 3.0 | 60 | 5000 | 24.8 | 0.110 | 27.21 | 21.97 | 159 | 133 | 4 | 4.52 | 22.3 | 150 |
| 200 | 83,200 | 72,210 | 83,200 | 72,210 | 7.5 | 6.0 | 220.0 | 299.0 | 294 | 255 | 3.0 | 60 | 5000 | 30.9 | 0.142 | 35.80 | 28.84 | 208 | 174 | 4 | 6.06 | 29.9 | 200 |
| 250 | 102,800 | 88,810 | 102,800 | 88,810 | 7.5 | 6.0 | 271.6 | 280.6 | 346 | 255 | 3.0 | 60 | 5000 | 37.3 | 0.174 | 44.49 | 35.80 | 257 | 214 | 4 | 7.62 | 37.6 | 250 |
| 300 | 164,120 | 142,330 | 188,370 | 172,120 | 7.5 | 6.5 | 322.8 | 311.8 | 408 | 300 | 3.0 | 69 | 6000 | 57.3 | 0.161 | 53.12 | 46.18 | 373 | 331 | 6 | 13.65 | 81.0 | 300 |
| 350 | 190,960 | 165,980 | 219,170 | 200,720 | 7.5 | 6.5 | 374.0 | 383.6 | 465 | 310 | 3.0 | 70 | 6000 | 67.3 | 0.186 | 61.74 | 53.66 | 434 | 386 | 6 | 15.97 | 94.7 | 350 |
| 400 | 240,680 | 199,950 | 276,240 | 241,800 | 8.5 | 7.0 | 425.6 | 435.2 | 521 | 313 | 3.0 | 71 | 6000 | 75.1 | 0.211 | 79.64 | 65.82 | 547 | 465 | 6 | 18.21 | 108 | 400 |
| 450 | 283,800 | 237,790 | 325,730 | 287,560 | 9.0 | 7.5 | 476.8 | 486.4 | 572 | 316 | 3.0 | 73 | 6000 | 83.9 | 0.236 | 94.57 | 79.06 | 645 | 553 | 6 | 20.48 | 121 | 450 |

- 備考 1. 受口突部、挿し口突部及び直部1mの質量は、計算値を丸めた値であるため、その緩和である1本当たりの質量とは必ずしも一致しない。
2. 受口外面及び受口内面の形状は、破線の形状でもよい。
3. 挿し口突部の形成は溶接、鋳出し等適切な方法で行わなければならない。この場合、離脱防止力は3DkN (Dは呼び径 mm) 以上であること。
4. 接合部品 (NSゴム輪、NSロックリング、心出し用ゴム) を含む価格です。

NS形 ダクタイトイル鑄鉄管 直管 
呼び径500~1000

A部詳細

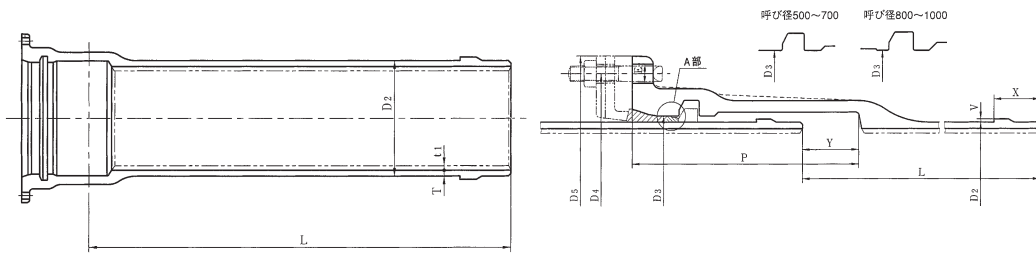

編集注記 現地で切管する場合は、「現地で切管によって挿し口を形成する場合の適用管種(管厚)」による。

| 呼び径 D | 価格(円) | | 管厚 | 外径 | 各部寸法 | | | | | | | | | | 有効長 L | 質量(kg) | | | | モルタルライニング(参考) | | 呼び径 D |
|----------|-----------|------------|------|--------|---------|----------------|----------------|----------------|----------------|---|----|----|----|------|----------|--------|--------|------|----------|---------------|-----|----------|
| | モルタルライニング | 内面エポキシ粉体塗装 | | | T DS | D ₂ | D ₃ | D ₄ | D ₅ | E | P | V | X | Y | | ボルトの本数 | 鉄部 | | 厚さ t1 | 質量(kg) | | |
| | | | 直部1m | 1本当たり | | | | | | | | | | | 直部1m | | 1本当たり | | | | | |
| 500 | 321,540 | 373,970 | 8.5 | 528.0 | 554.0 | 654 | 700 | 23 | 295 | 4 | 60 | 75 | 14 | 6000 | 110 | 0.956 | 99.19 | 699 | 6 | 22.76 | 135 | 500 |
| 600 | 412,370 | 479,500 | 10.0 | 630.8 | 646.8 | 758 | 804 | 23 | 295 | 4 | 60 | 75 | 14 | 6000 | 132 | 1.14 | 139.45 | 959 | 6 | 27.27 | 162 | 600 |
| 700 | 520,800 | 613,800 | 11.0 | 733.0 | 753.0 | 876 | 930 | 27 | 332 | 6 | 80 | 75 | 16 | 6000 | 184 | 2.49 | 178.40 | 1240 | 8 | 42.28 | 251 | 700 |
| 800 | 651,000 | 767,250 | 12.0 | 836.0 | 856.0 | 985 | 1039 | 27 | 340 | 6 | 80 | 75 | 20 | 6000 | 231 | 2.84 | 222.11 | 1550 | 8 | 48.32 | 286 | 800 |
| 900 | 727,650 | 869,400 | 13.0 | 939.0 | 959.0 | 1098 | 1164 | 33 | 340 | 6 | 80 | 75 | 20 | 6000 | 282 | 3.18 | 270.40 | 1890 | 8 | 54.35 | 322 | 900 |
| 1000 | 893,200 | 1,067,200 | 14.5 | 1041.0 | 1061.0 | 1207 | 1273 | 33 | 348 | 6 | 80 | 80 | 20 | 6000 | 336 | 6.46 | 334.34 | 2320 | 10 | 75.25 | 445 | 1000 |

- 備考 1. 受口突部、挿し口突部及び直部1mの質量は、計算値を丸めた値であるため、その緩和である1本当たりの質量とは必ずしも一致しない。
2. 受口外面の形状は、破線の形状でもよい。
3. 挿し口突部の形成は溶接、鋳出し等適切な方法で行わなければならない。この場合、離脱防止力は3DkN (Dは呼び径 mm) 以上であること。
4. 接合部品 (NSゴム輪、NSロックリング、NSボルト・ナット SUS304、NSバックアップリング、NS押輪) を含む価格です。

NS形 ダクタイル鋳鉄異形管 (1)
呼び径75~250

断面A-A

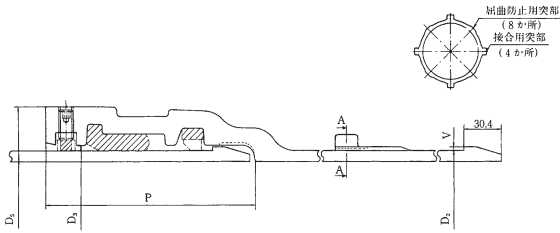

単位 mm

| D | D ₂ | D ₃ | D ₅ | P | V | 受口突部 | 挿し口突部 |
|-----|----------------|----------------|----------------|-----|-----|------|-------|
| 75 | 93.0 | 100.8 | 153 | 154 | 2.5 | 8.15 | 0.172 |
| 100 | 118.0 | 126.8 | 184 | 164 | 3.0 | 11.0 | 0.398 |
| 150 | 169.0 | 177.8 | 240 | 170 | 3.0 | 16.3 | 0.430 |
| 200 | 220.0 | 229.0 | 294 | 178 | 3.0 | 21.3 | 0.462 |
| 250 | 271.6 | 280.6 | 346 | 178 | 3.0 | 25.7 | 0.494 |

- 備考 1. 受口内面の形状は、破線の形状でもよい。
2. 挿し口部の屈曲防止用突部の形状は、破線の形状でもよい。
3. 屈曲防止リング、屈曲防止リング固定用ゴム及びセットボルトは、受口に取り付けた状態で出荷する。

NS形 ダクタイル鋳鉄異形管 (2)
(継ぎ輪用及び帽用)
呼び径75~250

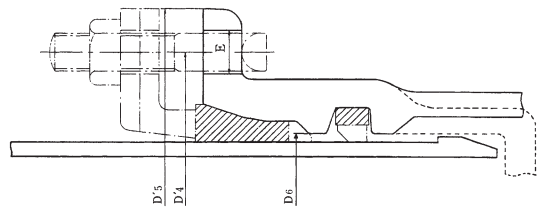

単位 mm

| 呼び径 | 各部寸法 | | | | | ボルトの数 |
|-----|-----------------|-----------------|----------------|----|--|-------|
| D | D' ₄ | D' ₅ | D ₆ | E | | |
| 75 | 186 | 224 | 100.8 | 19 | | 4 |
| 100 | 209 | 255 | 126.8 | 23 | | 4 |
| 150 | 264 | 310 | 177.8 | 23 | | 6 |
| 200 | 318 | 364 | 229.0 | 23 | | 6 |
| 250 | 370 | 416 | 280.6 | 23 | | 8 |

- 備考 1. 破線の形状は、帽の場合を示す。
2. 押輪、T頭ボルト・ナット、ゴム輪及びバックアップリングは、S II形接合部品による。

NS形 ダクタイル鋳鉄異形管 (3)
呼び径300~450

断面A-A

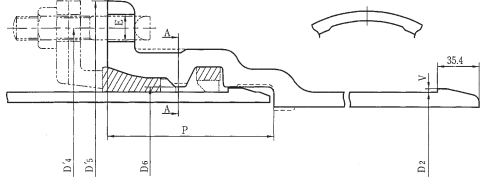

単位 mm

| 呼び径 | 外径 | 各部寸法 | | | | | | | ボルトの数 | 質量 (kg) | |
|-----|-------|----------------|-----------------|-----------------|----------------|-----|---|----|-------|---------|-------|
| | | D ₂ | D' ₄ | D' ₅ | D ₆ | E | P | V | | 受口突部 | 挿し口突部 |
| 300 | 322.8 | 431 | 477 | 331.8 | 23 | 141 | 3 | 8 | 33.5 | 0.167 | |
| 350 | 374.0 | 482 | 528 | 383.6 | 23 | 141 | 3 | 10 | 38.5 | 0.193 | |
| 400 | 425.6 | 536 | 582 | 435.2 | 23 | 143 | 3 | 12 | 46.2 | 0.219 | |
| 450 | 476.8 | 587 | 633 | 486.4 | 23 | 143 | 3 | 12 | 51.7 | 0.245 | |

- 備考 1. 受口外面及び受口内面の形状は、破線の形状でもよい。
2. 管内面の形状は、破線の形状でもよい。
3. 押輪、T頭ボルト・ナット、ゴム輪及びバックアップリングは、S II形接合部品による。

NS形 ダクタイル鋳鉄異形管 (4)
呼び径500~1000

A部詳細

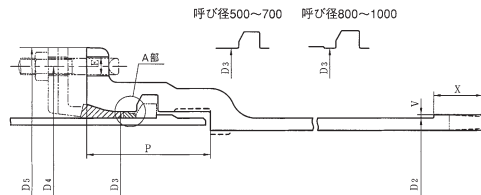

単位 mm

| 呼び径 | 外径 | 各部寸法 | | | | | | | | ボルトの数 | 質量 (kg) | |
|------|--------|----------------|----------------|----------------|----------------|-----|---|----|----|-------|---------|-------|
| | | D ₂ | D ₃ | D ₄ | D ₅ | E | P | V | X | | 受口突部 | 挿し口突部 |
| 500 | 528.0 | 544.0 | 654 | 700 | 23 | 151 | 4 | 60 | 14 | 86.2 | 2.87 | |
| 600 | 630.8 | 646.8 | 758 | 804 | 23 | 151 | 4 | 60 | 14 | 105 | 3.42 | |
| 700 | 733.0 | 753.0 | 876 | 930 | 27 | 187 | 6 | 80 | 16 | 157 | 7.97 | |
| 800 | 836.0 | 856.0 | 985 | 1039 | 27 | 195 | 6 | 80 | 20 | 191 | 9.08 | |
| 900 | 939.0 | 959.0 | 1098 | 1164 | 33 | 195 | 6 | 80 | 20 | 229 | 10.2 | |
| 1000 | 1041.0 | 1061.0 | 1207 | 1273 | 33 | 202 | 6 | 80 | 20 | 270 | 11.2 | |

- 備考 1. 受口内面の形状は、破線の形状でもよい。
2. 管内面の形状は、破線の形状でもよい。
3. 挿し口部の形状は、破線の形状でもよい。この場合、管端部の厚さは管厚以上とする。

NS形 三受十字管



呼び径75~250

呼び径300~450

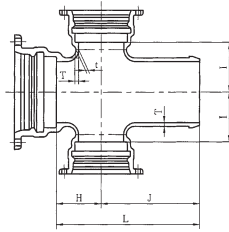
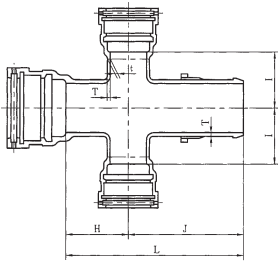

単位 mm

| 呼び径 | | 価格(円) | 管厚 | | 各部寸法 | | | | 質量(kg) |
|-----|-----|---------|------|------|------|-----|-----|-----|--------|
| D | d | | T | t | H | I | J | L | |
| 75 | 75 | 50,930 | 8.5 | 8.5 | 150 | 150 | 300 | 450 | 35.0 |
| 100 | 100 | 69,970 | 8.5 | 8.5 | 200 | 200 | 300 | 500 | 49.3 |
| 150 | 100 | 80,710 | 9.0 | 8.5 | 200 | 200 | 350 | 550 | 60.7 |
| 150 | 150 | 93,790 | 9.0 | 9.0 | 200 | 200 | 350 | 550 | 73.5 |
| 200 | 150 | 115,180 | 11.0 | 11.0 | 200 | 250 | 350 | 550 | 92.2 |
| 200 | 200 | 137,280 | 11.0 | 11.0 | 250 | 250 | 400 | 650 | 110 |
| 250 | 150 | 133,520 | 12.0 | 11.0 | 200 | 250 | 400 | 600 | 108 |
| 250 | 250 | 172,850 | 12.0 | 12.0 | 250 | 250 | 450 | 700 | 139 |
| 300 | 200 | 198,660 | 12.5 | 11.0 | 170 | 345 | 370 | 540 | 140 |
| 300 | 300 | 256,410 | 12.5 | 12.5 | 235 | 235 | 430 | 665 | 165 |
| 350 | 250 | 247,720 | 13.0 | 12.0 | 205 | 370 | 405 | 610 | 175 |
| 350 | 350 | 312,070 | 13.0 | 13.0 | 265 | 265 | 465 | 730 | 200 |
| 400 | 300 | 314,340 | 14.0 | 12.5 | 235 | 285 | 450 | 685 | 206 |
| 400 | 400 | 389,380 | 14.0 | 14.0 | 295 | 295 | 515 | 810 | 253 |
| 450 | 300 | 339,970 | 14.5 | 12.5 | 235 | 310 | 450 | 685 | 226 |
| 450 | 450 | 442,950 | 14.5 | 14.5 | 320 | 320 | 540 | 860 | 293 |

※受口がφ75~250の場合は接合部品(NSゴム輪、NSロックリング、心出し用ゴム)を含む価格です。
受口がφ300~450の場合は接合部品(NSロックリング、心出し用ゴム、NS押輪、NSゴム輪、NSバックアップリング、SUS304ボルト・ナット)を含む価格です。

NS形 三受十字管(続き)

呼び径500~900

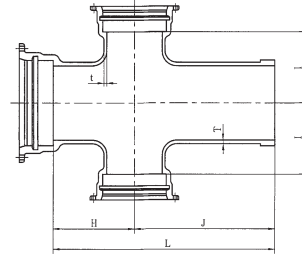

単位 mm

| 呼び径 | | 価格(円) | 管厚 | | 各部寸法 | | | | 質量(kg) |
|-----|-----|-----------|----|----|------|-----|------|------|--------|
| D | d | | T | t | H | I | J | L | |
| 500 | 400 | 610,430 | 15 | 14 | 480 | 460 | 850 | 1330 | 445 |
| 600 | 400 | 745,480 | 16 | 14 | 550 | 530 | 920 | 1470 | 561 |
| 700 | 500 | 1,100,670 | 17 | 15 | 620 | 600 | 980 | 1600 | 823 |
| 800 | 600 | 1,376,550 | 18 | 16 | 690 | 670 | 1030 | 1720 | 1040 |
| 900 | 700 | 1,865,800 | 19 | 17 | 770 | 750 | 1090 | 1860 | 1370 |

※受口がφ500~1000の場合は接合部品(NSゴム輪、NSロックリング、NSボルト・ナットSUS304、NSバックアップリング、NS押輪)を含む価格です。
受口がφ300~450の場合は接合部品(NSゴム輪、NSロックリング、心出し用ゴム、SUS304ボルト・ナット、NSバックアップリング、NS押輪)を含む価格です。

NS形 二受T字管



呼び径75~250

呼び径300~450

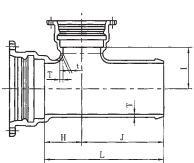
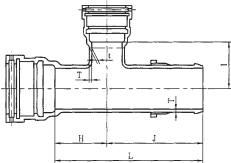

単位 mm

| 呼び径 | | 価格(円) | 管厚 | | 各部寸法 | | | | 質量(kg) |
|-----|-----|---------|------|------|------|-----|-----|-----|--------|
| D | d | | T | t | H | I | J | L | |
| 75 | 75 | 33,290 | 8.5 | 8.5 | 150 | 150 | 300 | 450 | 25.3 |
| 100 | 75 | 40,120 | 8.5 | 8.5 | 150 | 200 | 300 | 450 | 31.1 |
| 100 | 100 | 45,680 | 8.5 | 8.5 | 200 | 200 | 300 | 500 | 35.6 |
| 150 | 75 | 48,680 | 9.0 | 8.5 | 150 | 200 | 300 | 450 | 41.1 |
| 150 | 100 | 56,030 | 9.0 | 8.5 | 200 | 200 | 350 | 550 | 47.6 |
| 150 | 150 | 61,860 | 9.0 | 9.0 | 200 | 200 | 350 | 550 | 54.0 |
| 200 | 100 | 73,290 | 11.0 | 10.0 | 200 | 250 | 350 | 550 | 64.1 |
| 200 | 150 | 79,780 | 11.0 | 11.0 | 200 | 250 | 350 | 550 | 71.2 |
| 200 | 200 | 92,310 | 11.0 | 11.0 | 250 | 250 | 400 | 650 | 82.7 |
| 250 | 100 | 87,990 | 12.0 | 10.0 | 200 | 250 | 350 | 550 | 77.9 |
| 250 | 150 | 97,230 | 12.0 | 11.0 | 200 | 250 | 400 | 600 | 87.9 |
| 250 | 250 | 118,600 | 12.0 | 12.0 | 250 | 250 | 450 | 700 | 107 |
| 300 | 100 | 118,820 | 12.5 | 10.0 | 115 | 345 | 315 | 430 | 86.7 |
| 300 | 150 | 131,270 | 12.5 | 11.0 | 145 | 345 | 345 | 490 | 99.2 |
| 300 | 200 | 144,540 | 12.5 | 11.0 | 170 | 345 | 370 | 540 | 110 |
| 300 | 300 | 178,900 | 12.5 | 12.5 | 235 | 235 | 430 | 665 | 129 |
| 350 | 250 | 181,760 | 13.0 | 12.0 | 205 | 370 | 405 | 610 | 139 |
| 350 | 350 | 219,430 | 13.0 | 13.0 | 265 | 265 | 465 | 730 | 158 |
| 400 | 300 | 233,380 | 14.0 | 12.5 | 235 | 285 | 450 | 685 | 171 |
| 400 | 400 | 276,230 | 14.0 | 14.0 | 295 | 295 | 515 | 810 | 202 |
| 450 | 300 | 255,750 | 14.5 | 12.5 | 235 | 310 | 450 | 685 | 190 |
| 450 | 450 | 317,810 | 14.5 | 14.5 | 320 | 320 | 540 | 860 | 237 |

※受口がφ75~250の場合は接合部品(NSゴム輪、NSロックリング、心出し用ゴム)を含む価格です。
受口がφ300~450の場合は接合部品(NSロックリング、心出し用ゴム、NS押輪、NSゴム輪、NSバックアップリング、SUS304ボルト・ナット)を含む価格です。

NS形 二受T字管(続き)

呼び径500~1000

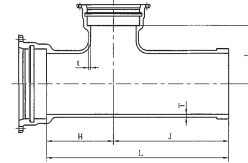

単位 mm

| 呼び径 | | 価格(円) | 管厚 | | 各部寸法 | | | | 質量(kg) |
|------|------|-----------|----|------|------|-----|------|------|--------|
| D | d | | T | t | H | I | J | L | |
| 500 | 350 | 450,650 | 15 | 13.0 | 480 | 460 | 850 | 1330 | 371 |
| 500 | 400 | 466,840 | 15 | 14.0 | 480 | 460 | 850 | 1330 | 382 |
| 500 | 450 | 478,260 | 15 | 14.5 | 480 | 460 | 850 | 1330 | 391 |
| 500 | 500 | 530,670 | 15 | 15.0 | 480 | 460 | 850 | 1330 | 429 |
| 600 | 400 | 588,080 | 16 | 14.0 | 550 | 530 | 920 | 1470 | 497 |
| 600 | 450 | 598,480 | 16 | 14.5 | 550 | 530 | 920 | 1470 | 505 |
| 600 | 500 | 650,880 | 16 | 15.0 | 550 | 530 | 920 | 1470 | 543 |
| 600 | 600 | 681,010 | 16 | 16.0 | 550 | 530 | 920 | 1470 | 569 |
| 700 | 450 | 799,190 | 17 | 14.5 | 620 | 600 | 980 | 1600 | 675 |
| 700 | 500 | 851,590 | 17 | 15.0 | 620 | 600 | 980 | 1600 | 713 |
| 700 | 600 | 880,690 | 17 | 16.0 | 620 | 600 | 980 | 1600 | 738 |
| 700 | 700 | 969,810 | 17 | 17.0 | 620 | 600 | 980 | 1600 | 799 |
| 800 | 500 | 1,045,340 | 18 | 15.0 | 690 | 670 | 1030 | 1720 | 880 |
| 800 | 600 | 1,074,440 | 18 | 16.0 | 690 | 670 | 1030 | 1720 | 905 |
| 800 | 700 | 1,162,540 | 18 | 17.0 | 690 | 670 | 1030 | 1720 | 965 |
| 800 | 800 | 1,231,390 | 18 | 18.0 | 690 | 670 | 1030 | 1720 | 1010 |
| 900 | 600 | 1,191,120 | 19 | 16.0 | 600 | 690 | 940 | 1540 | 969 |
| 900 | 700 | 1,428,840 | 19 | 17.0 | 770 | 750 | 1090 | 1860 | 1170 |
| 900 | 800 | 1,493,630 | 19 | 18.0 | 770 | 750 | 1090 | 1860 | 1210 |
| 900 | 900 | 1,571,850 | 19 | 19.0 | 770 | 750 | 1090 | 1860 | 1260 |
| 1000 | 600 | 1,433,780 | 20 | 16.0 | 680 | 770 | 990 | 1670 | 1180 |
| 1000 | 800 | 1,745,730 | 20 | 18.0 | 840 | 820 | 1140 | 1980 | 1430 |
| 1000 | 1000 | 1,908,060 | 20 | 20.0 | 840 | 820 | 1140 | 1980 | 1540 |

※受口がφ500~1000の場合は接合部品(NSゴム輪、NSロックリング、NSボルト・ナットSUS304、NSバックアップリング、NS押輪)を含む価格です。
受口がφ300~450の場合は接合部品(NSゴム輪、NSロックリング、心出し用ゴム、SUS304ボルト・ナット、NSバックアップリング、NS押輪)を含む価格です。

N S形 受挿し片落管
呼び径100~250

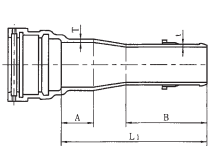

N S形 受挿し片落管
呼び径300~450

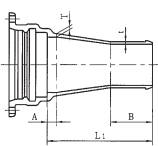

単位 mm

| 呼び径 | | 価格(円) | 管厚 | | 各部寸法 | | | 質量(kg) |
|-----|-----|---------|------|------|------|-----|----------------|--------|
| D | d | | T | t | A | B | L ₁ | |
| 100 | 75 | 26,200 | 8.5 | 8.5 | 100 | 250 | 450 | 19.1 |
| 150 | 100 | 35,350 | 9.0 | 8.5 | 100 | 250 | 450 | 27.8 |
| 200 | 100 | 49,700 | 11.0 | 10.0 | 100 | 250 | 550 | 40.4 |
| 200 | 150 | 50,550 | 11.0 | 11.0 | 100 | 250 | 450 | 41.2 |
| 250 | 100 | 64,660 | 12.0 | 10.0 | 100 | 250 | 650 | 53.0 |
| 250 | 150 | 65,400 | 12.0 | 11.0 | 100 | 250 | 550 | 53.7 |
| 250 | 200 | 63,710 | 12.0 | 11.0 | 100 | 250 | 450 | 52.1 |
| 300 | 100 | 96,550 | 12.5 | 10.0 | 35 | 250 | 685 | 64.5 |
| 300 | 150 | 97,590 | 12.5 | 11.0 | 35 | 250 | 585 | 65.4 |
| 300 | 200 | 95,610 | 12.5 | 11.0 | 35 | 250 | 485 | 63.7 |
| 300 | 250 | 98,180 | 12.5 | 12.0 | 35 | 300 | 435 | 65.9 |
| 350 | 150 | 120,970 | 13.0 | 11.0 | 40 | 250 | 690 | 81.2 |
| 350 | 200 | 118,760 | 13.0 | 11.0 | 40 | 250 | 590 | 79.3 |
| 350 | 250 | 121,550 | 13.0 | 12.0 | 40 | 300 | 540 | 81.7 |
| 350 | 300 | 111,410 | 13.0 | 12.5 | 40 | 235 | 375 | 73.0 |
| 400 | 150 | 150,390 | 14.0 | 11.0 | 40 | 250 | 790 | 102 |
| 400 | 200 | 148,060 | 14.0 | 11.0 | 40 | 250 | 690 | 100 |
| 400 | 250 | 150,390 | 14.0 | 12.0 | 40 | 300 | 640 | 102 |
| 400 | 300 | 140,600 | 14.0 | 12.5 | 40 | 235 | 475 | 93.6 |
| 400 | 350 | 134,770 | 14.0 | 13.0 | 40 | 240 | 380 | 88.6 |
| 450 | 200 | 173,690 | 14.5 | 11.0 | 40 | 250 | 790 | 120 |
| 450 | 250 | 177,190 | 14.5 | 12.0 | 40 | 300 | 740 | 123 |
| 450 | 300 | 166,690 | 14.5 | 12.5 | 40 | 235 | 575 | 114 |
| 450 | 350 | 160,860 | 14.5 | 13.0 | 40 | 240 | 480 | 109 |
| 450 | 400 | 156,200 | 14.5 | 14.0 | 40 | 255 | 395 | 105 |

※受口がφ75~250の場合は接合部品(NSゴム輪、NSロックリング、心出し用ゴム)を含む価格です。
受口がφ300~450の場合は接合部品(NSロックリング、心出し用ゴム、NS押輪、NSゴム輪、NSバックアップリング、SUS304ボルト・ナット)を含む価格です。

N S形 受挿し片落管(続き)
呼び径500~1000

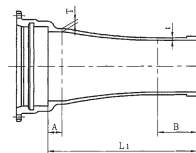

単位 mm

| 呼び径 | | 価格(円) | 管厚 | | 各部寸法 | | | 質量(kg) |
|------|-----|-----------|----|------|------|-----|----------------|--------|
| D | d | | T | t | A | B | L ₁ | |
| 500 | 250 | 246,460 | 15 | 12.0 | 110 | 200 | 810 | 177 |
| 500 | 300 | 255,530 | 15 | 12.5 | 110 | 200 | 810 | 185 |
| 500 | 350 | 266,870 | 15 | 13.0 | 110 | 220 | 830 | 195 |
| 500 | 400 | 280,480 | 15 | 14.0 | 110 | 220 | 830 | 207 |
| 500 | 450 | 295,220 | 15 | 14.5 | 110 | 230 | 840 | 220 |
| 600 | 300 | 303,260 | 16 | 12.5 | 120 | 200 | 820 | 224 |
| 600 | 350 | 314,600 | 16 | 13.0 | 120 | 220 | 840 | 234 |
| 600 | 400 | 328,210 | 16 | 14.0 | 120 | 220 | 840 | 246 |
| 600 | 450 | 340,680 | 16 | 14.5 | 120 | 230 | 850 | 257 |
| 600 | 500 | 356,560 | 16 | 15.0 | 120 | 230 | 850 | 271 |
| 700 | 400 | 478,490 | 17 | 14.0 | 130 | 220 | 1050 | 355 |
| 700 | 450 | 494,360 | 17 | 14.5 | 130 | 230 | 1060 | 369 |
| 700 | 500 | 512,510 | 17 | 15.0 | 130 | 230 | 1060 | 385 |
| 700 | 600 | 547,660 | 17 | 16.0 | 130 | 230 | 1060 | 416 |
| 800 | 450 | 591,990 | 18 | 14.5 | 140 | 230 | 1070 | 435 |
| 800 | 500 | 609,000 | 18 | 15.0 | 140 | 230 | 1070 | 450 |
| 800 | 600 | 641,890 | 18 | 16.0 | 140 | 230 | 1070 | 479 |
| 800 | 700 | 687,250 | 18 | 17.0 | 140 | 240 | 1080 | 519 |
| 900 | 500 | 734,720 | 19 | 15.0 | 150 | 230 | 1080 | 526 |
| 900 | 600 | 766,050 | 19 | 16.0 | 150 | 230 | 1080 | 553 |
| 900 | 700 | 808,970 | 19 | 17.0 | 150 | 240 | 1090 | 590 |
| 900 | 800 | 850,740 | 19 | 18.0 | 150 | 240 | 1090 | 626 |
| 1000 | 600 | 889,260 | 20 | 16.0 | 170 | 230 | 1100 | 641 |
| 1000 | 700 | 929,860 | 20 | 17.0 | 170 | 240 | 1110 | 676 |
| 1000 | 800 | 968,150 | 20 | 18.0 | 170 | 240 | 1110 | 709 |
| 1000 | 900 | 1,021,520 | 20 | 19.0 | 170 | 260 | 1130 | 755 |

※受口がφ500~1000の場合は接合部品(NSゴム輪、NSロックリング、NSボルト・ナット SUS304、NSバックアップリング、NS押輪)を含む価格です。

N S形 挿し受片落管
呼び径100~250

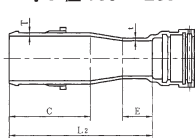

N S形 挿し受片落管
呼び径300~450

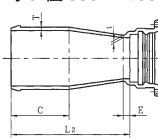

単位 mm

| 呼び径 | | 価格(円) | 管厚 | | 各部寸法 | | | 質量(kg) |
|-----|-----|---------|------|------|------|-----|----------------|--------|
| D | d | | T | t | C | E | L ₂ | |
| 100 | 75 | 22,950 | 8.5 | 8.5 | 250 | 100 | 450 | 17.2 |
| 150 | 100 | 31,270 | 9.0 | 8.5 | 250 | 100 | 450 | 24.3 |
| 200 | 100 | 41,830 | 11.0 | 10.0 | 250 | 100 | 550 | 34.3 |
| 200 | 150 | 45,630 | 11.0 | 11.0 | 250 | 100 | 450 | 38.1 |
| 250 | 100 | 57,040 | 12.0 | 10.0 | 300 | 100 | 700 | 48.7 |
| 250 | 150 | 60,830 | 12.0 | 11.0 | 300 | 100 | 600 | 52.5 |
| 250 | 200 | 64,060 | 12.0 | 11.0 | 300 | 100 | 500 | 54.0 |
| 300 | 100 | 70,440 | 12.5 | 10.0 | 235 | 100 | 735 | 55.6 |
| 300 | 150 | 74,770 | 12.5 | 11.0 | 235 | 100 | 635 | 59.5 |
| 300 | 200 | 78,050 | 12.5 | 11.0 | 235 | 100 | 535 | 60.9 |
| 300 | 250 | 80,050 | 12.5 | 12.0 | 235 | 10 | 435 | 61.2 |
| 350 | 150 | 91,670 | 13.0 | 11.0 | 240 | 100 | 740 | 74.0 |
| 350 | 200 | 94,720 | 13.0 | 11.0 | 240 | 100 | 640 | 75.2 |
| 350 | 250 | 96,950 | 13.0 | 12.0 | 240 | 100 | 540 | 75.7 |
| 350 | 300 | 104,940 | 13.0 | 12.5 | 240 | 35 | 375 | 71.7 |
| 400 | 150 | 115,120 | 14.0 | 11.0 | 255 | 100 | 855 | 94.1 |
| 400 | 200 | 117,810 | 14.0 | 11.0 | 255 | 100 | 755 | 95.0 |
| 400 | 250 | 120,040 | 14.0 | 12.0 | 255 | 100 | 655 | 95.5 |
| 400 | 300 | 127,800 | 14.0 | 12.5 | 255 | 35 | 490 | 91.3 |
| 400 | 350 | 128,550 | 14.0 | 13.0 | 255 | 40 | 395 | 87.7 |
| 450 | 200 | 139,960 | 14.5 | 11.0 | 255 | 100 | 855 | 114 |
| 450 | 250 | 142,780 | 14.5 | 12.0 | 255 | 100 | 755 | 115 |
| 450 | 300 | 150,770 | 14.5 | 12.5 | 255 | 35 | 590 | 111 |
| 450 | 350 | 151,050 | 14.5 | 13.0 | 255 | 40 | 495 | 107 |
| 450 | 400 | 152,720 | 14.5 | 14.0 | 255 | 40 | 395 | 104 |

※受口がφ75~250の場合は接合部品(NSゴム輪、NSロックリング、心出し用ゴム)を含む価格です。
受口がφ300~450の場合は接合部品(NSロックリング、心出し用ゴム、NS押輪、NSゴム輪、NSバックアップリング、SUS304ボルト・ナット)を含む価格です。

N S形 挿し受片落管(続き)
呼び径500~1000

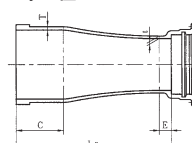

単位 mm

| 呼び径 | | 価格(円) | 管厚 | | 各部寸法 | | | 質量(kg) |
|------|-----|---------|----|------|------|-----|----------------|--------|
| D | d | | T | t | C | E | L ₂ | |
| 500 | 250 | 155,720 | 15 | 12.0 | 230 | 70 | 800 | 130 |
| 500 | 300 | 184,800 | 15 | 12.5 | 230 | 80 | 810 | 145 |
| 500 | 350 | 202,000 | 15 | 13.0 | 230 | 80 | 810 | 156 |
| 500 | 400 | 227,350 | 15 | 14.0 | 230 | 90 | 820 | 174 |
| 500 | 450 | 246,560 | 15 | 14.5 | 230 | 100 | 830 | 189 |
| 600 | 300 | 213,150 | 16 | 12.5 | 230 | 80 | 810 | 170 |
| 600 | 350 | 230,350 | 16 | 13.0 | 230 | 80 | 810 | 181 |
| 600 | 400 | 253,430 | 16 | 14.0 | 230 | 90 | 820 | 197 |
| 600 | 450 | 272,640 | 16 | 14.5 | 230 | 100 | 830 | 212 |
| 600 | 500 | 336,040 | 16 | 15.0 | 230 | 110 | 840 | 256 |
| 700 | 400 | 330,540 | 17 | 14.0 | 240 | 90 | 1030 | 265 |
| 700 | 450 | 352,020 | 17 | 14.5 | 240 | 100 | 1040 | 282 |
| 700 | 500 | 418,820 | 17 | 15.0 | 240 | 110 | 1050 | 329 |
| 700 | 600 | 474,500 | 17 | 16.0 | 240 | 120 | 1060 | 375 |
| 800 | 450 | 392,850 | 18 | 14.5 | 240 | 100 | 1040 | 318 |
| 800 | 500 | 458,510 | 18 | 15.0 | 240 | 110 | 1050 | 364 |
| 800 | 600 | 511,920 | 18 | 16.0 | 240 | 120 | 1060 | 408 |
| 800 | 700 | 630,440 | 18 | 17.0 | 240 | 130 | 1070 | 489 |
| 900 | 500 | 524,930 | 19 | 15.0 | 260 | 110 | 1070 | 413 |
| 900 | 600 | 576,000 | 19 | 16.0 | 260 | 120 | 1080 | 454 |
| 900 | 700 | 694,330 | 19 | 17.0 | 260 | 130 | 1090 | 533 |
| 900 | 800 | 793,700 | 19 | 18.0 | 260 | 140 | 1100 | 599 |
| 1000 | 600 | 630,540 | 20 | 16.0 | 260 | 120 | 1080 | 501 |
| 1000 | 700 | 745,380 | 20 | 17.0 | 260 | 130 | 1090 | 577 |
| 1000 | 800 | 841,260 | 20 | 18.0 | 260 | 140 | 1100 | 640 |
| 1000 | 900 | 951,690 | 20 | 19.0 | 260 | 150 | 1110 | 713 |

※受口がφ500~1000の場合は接合部品(NSゴム輪、NSロックリング、NSボルト・ナット SUS304、NSバックアップリング、NS押輪)を含む価格です。
受口がφ300~450の場合は接合部品(NSゴム輪、NSロックリング、心出し用ゴム、SUS304ボルト・ナット、NSバックアップリング、NS押輪)を含む価格です。
受口がφ100~250の場合は接合部品(NSゴム輪、NSロックリング、心出し用ゴム)を含む価格です。

NS形 曲管90°



呼び径 75～250

呼び径 300～450

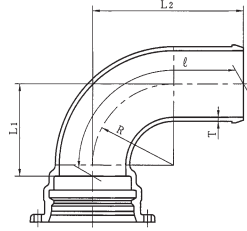
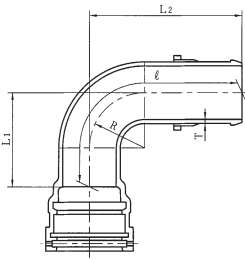

単位 mm

| 呼び径 D | 価格(円) | 管圧 T | 各部寸法 | | | 管心長 ℓ | 質量 (kg) |
|----------|---------|---------|------|----------------|----------------|---------------|------------|
| | | | R | L ₁ | L ₂ | | |
| 75 | 21,540 | 8.5 | 70 | 200 | 300 | 470 | 15.9 |
| 100 | 29,330 | 8.5 | 95 | 200 | 350 | 509 | 22.0 |
| 150 | 43,090 | 9.0 | 145 | 250 | 400 | 588 | 35.7 |
| 200 | 66,390 | 11.0 | 195 | 300 | 450 | 666 | 56.2 |
| 250 | 91,590 | 12.0 | 240 | 350 | 500 | 747 | 78.5 |
| 300 | 124,760 | 12.5 | 230 | 265 | 465 | 631 | 88.7 |
| 350 | 160,380 | 13.0 | 280 | 320 | 520 | 720 | 115 |
| 400 | 209,860 | 14.0 | 335 | 375 | 590 | 821 | 153 |
| 450 | 257,640 | 14.5 | 405 | 445 | 660 | 931 | 192 |

※受口がφ75～250の場合は接合部品（NSゴム輪、NSロックリング、心出し用ゴム）を含む価格です。
受口がφ300～450の場合は接合部品（NSロックリング、心出し用ゴム、NS押輪、NSゴム輪、NSバックアップリング、SUS304ボルト・ナット）を含む価格です。

NS形 曲管90° (続き)

呼び径 500～1000

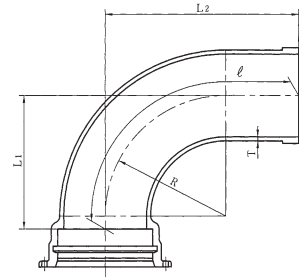

単位 mm

| 呼び径 D | 価格(円) | 管圧 T | 各部寸法 | | | 管心長 ℓ | 質量 (kg) |
|----------|-----------|---------|------|----------------|----------------|---------------|------------|
| | | | R | L ₁ | L ₂ | | |
| 500 | 372,330 | 15 | 485 | 555 | 805 | 1152 | 288 |
| 600 | 499,440 | 16 | 580 | 655 | 900 | 1306 | 397 |
| 700 | 733,640 | 17 | 680 | 760 | 1050 | 1518 | 580 |
| 800 | 956,000 | 18 | 775 | 855 | 1160 | 1682 | 756 |
| 900 | 1,302,530 | 19 | 870 | 955 | 1405 | 1987 | 1020 |
| 1000 | 1,612,380 | 20 | 965 | 1050 | 1515 | 2151 | 1270 |

※受口がφ500～1000の場合は接合部品（NSゴム輪、NSロックリング、NSボルト・ナット SUS304、NSバックアップリング、NS押輪）を含む価格です。

NS形 曲管45°



呼び径 75～250

呼び径 300～450

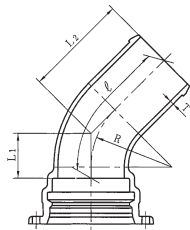
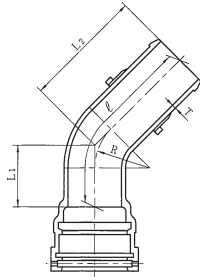

単位 mm

| 呼び径 D | 価格(円) | 管圧 T | 各部寸法 | | | 管心長 ℓ | 質量 (kg) |
|----------|---------|---------|------|----------------|----------------|---------------|------------|
| | | | R | L ₁ | L ₂ | | |
| 75 | 18,630 | 8.5 | 70 | 150 | 250 | 397 | 14.7 |
| 100 | 25,650 | 8.5 | 95 | 150 | 300 | 446 | 20.7 |
| 150 | 34,820 | 9.0 | 145 | 150 | 300 | 444 | 31.1 |
| 200 | 54,050 | 11.0 | 195 | 200 | 350 | 542 | 49.7 |
| 250 | 72,550 | 12.0 | 240 | 200 | 400 | 590 | 67.5 |
| 300 | 98,320 | 12.5 | 230 | 130 | 330 | 450 | 72.9 |
| 350 | 122,600 | 13.0 | 280 | 155 | 355 | 498 | 91.2 |
| 400 | 156,070 | 14.0 | 335 | 175 | 395 | 556 | 118 |
| 450 | 185,830 | 14.5 | 405 | 205 | 425 | 613 | 144 |

※受口がφ75～250の場合は接合部品（NSゴム輪、NSロックリング、心出し用ゴム）を含む価格です。
受口がφ300～450の場合は接合部品（NSロックリング、心出し用ゴム、NS押輪、NSゴム輪、NSバックアップリング、SUS304ボルト・ナット）を含む価格です。

NS形 曲管45° (続き)

呼び径 500～1000

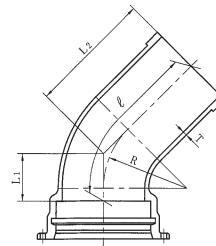

単位 mm

| 呼び径 D | 価格(円) | 管圧 T | 各部寸法 | | | 管心長 ℓ | 質量 (kg) |
|----------|-----------|---------|------|----------------|----------------|---------------|------------|
| | | | R | L ₁ | L ₂ | | |
| 500 | 274,040 | 15 | 485 | 275 | 520 | 774 | 223 |
| 600 | 352,280 | 16 | 580 | 315 | 560 | 850 | 296 |
| 700 | 522,270 | 17 | 680 | 365 | 655 | 991 | 436 |
| 800 | 666,890 | 18 | 775 | 400 | 705 | 1072 | 555 |
| 900 | 912,980 | 19 | 870 | 445 | 895 | 1303 | 751 |
| 1000 | 1,111,530 | 20 | 965 | 485 | 950 | 1393 | 920 |

※受口がφ500～1000の場合は接合部品（NSゴム輪、NSロックリング、NSボルト・ナット SUS304、NSバックアップリング、NS押輪）を含む価格です。

NS形 曲管22 $\frac{1}{2}^\circ$



呼び径75~250

呼び径300~450

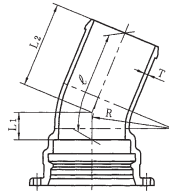
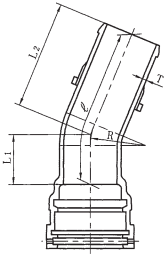

単位 mm

| 呼び径 D | 価格(円) | 管圧 | | 各部寸法 | | | 管心長 ℓ | 質量 (kg) |
|----------|---------|------|-----|----------------|----------------|-----|---------------|------------|
| | | T | R | L ₁ | L ₂ | | | |
| 75 | 17,950 | 8.5 | 70 | 100 | 250 | 350 | 14.0 | |
| 100 | 24,770 | 8.5 | 95 | 150 | 250 | 400 | 19.8 | |
| 150 | 35,000 | 9.0 | 145 | 150 | 300 | 449 | 31.3 | |
| 200 | 49,510 | 11.0 | 195 | 150 | 300 | 449 | 44.9 | |
| 250 | 66,500 | 12.0 | 240 | 150 | 350 | 499 | 61.1 | |
| 300 | 90,400 | 12.5 | 230 | 85 | 280 | 364 | 65.4 | |
| 350 | 110,450 | 13.0 | 280 | 95 | 295 | 389 | 79.7 | |
| 400 | 138,120 | 14.0 | 335 | 105 | 320 | 423 | 101 | |
| 450 | 160,490 | 14.5 | 405 | 102 | 335 | 453 | 120 | |

※受口が ϕ 75~250 の場合は接合部品 (NS ゴム輪、NS ロックリング、心出し用ゴム) を含む価格です。
受口が ϕ 300~450 の場合は接合部品 (NS ロックリング、心出し用ゴム、NS 押輪、NS ゴム輪、NS バックアップリング、SUS304 ボルト・ナット) を含む価格です。

NS形 曲管22 $\frac{1}{2}^\circ$ (続き)

呼び径500~1000

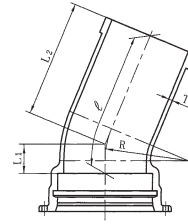

単位 mm

| 呼び径 D | 価格(円) | 管圧 | | 各部寸法 | | | 管心長 ℓ | 質量 (kg) |
|----------|-----------|----|-----|----------------|----------------|------|---------------|------------|
| | | T | R | L ₁ | L ₂ | | | |
| 500 | 275,060 | 15 | 485 | 170 | 615 | 783 | 224 | |
| 600 | 344,090 | 16 | 580 | 190 | 625 | 812 | 288 | |
| 700 | 514,080 | 17 | 680 | 215 | 750 | 962 | 428 | |
| 800 | 659,720 | 18 | 775 | 235 | 820 | 1051 | 548 | |
| 900 | 880,430 | 19 | 870 | 255 | 975 | 1226 | 720 | |
| 1000 | 1,071,630 | 20 | 965 | 275 | 1040 | 1310 | 882 | |

※受口が ϕ 500~1000 の場合は接合部品 (NS ゴム輪、NS ロックリング、NS ボルト・ナット SUS304、NS バックアップリング、NS 押輪) を含む価格です。

NS形 曲管11 $\frac{1}{4}^\circ$



呼び径75~250

呼び径300~450

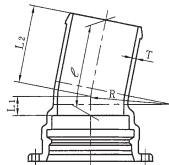
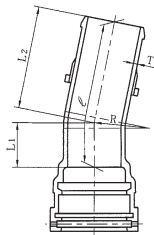

単位 mm

| 呼び径 D | 価格(円) | 管圧 | | 各部寸法 | | | 管心長 ℓ | 質量 (kg) |
|----------|---------|------|-----|----------------|----------------|-----|---------------|------------|
| | | T | R | L ₁ | L ₂ | | | |
| 75 | 17,950 | 8.5 | 70 | 100 | 250 | 350 | 14.0 | |
| 100 | 23,720 | 8.5 | 95 | 100 | 250 | 350 | 18.7 | |
| 150 | 31,880 | 9.0 | 145 | 100 | 250 | 350 | 28.0 | |
| 200 | 49,610 | 11.0 | 195 | 150 | 300 | 450 | 45.0 | |
| 250 | 63,270 | 12.0 | 240 | 150 | 300 | 450 | 57.7 | |
| 300 | 86,280 | 12.5 | 230 | 60 | 260 | 320 | 61.5 | |
| 350 | 104,430 | 13.0 | 280 | 65 | 270 | 335 | 74.0 | |
| 400 | 129,670 | 14.0 | 335 | 70 | 290 | 360 | 93.0 | |
| 450 | 147,820 | 14.5 | 405 | 80 | 295 | 375 | 108 | |

※受口が ϕ 75~250 の場合は接合部品 (NS ゴム輪、NS ロックリング、心出し用ゴム) を含む価格です。
受口が ϕ 300~450 の場合は接合部品 (NS ロックリング、心出し用ゴム、NS 押輪、NS ゴム輪、NS バックアップリング、SUS304 ボルト・ナット) を含む価格です。

NS形 曲管11 $\frac{1}{4}^\circ$ (続き)

呼び径500~1000

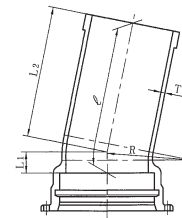

単位 mm

| 呼び径 D | 価格(円) | 管圧 | | 各部寸法 | | | 管心長 ℓ | 質量 (kg) |
|----------|-----------|----|-----|----------------|----------------|------|---------------|------------|
| | | T | R | L ₁ | L ₂ | | | |
| 500 | 276,090 | 15 | 485 | 170 | 615 | 785 | 225 | |
| 600 | 343,070 | 16 | 580 | 190 | 620 | 810 | 287 | |
| 700 | 513,060 | 17 | 680 | 215 | 745 | 960 | 427 | |
| 800 | 660,740 | 18 | 775 | 235 | 820 | 1055 | 549 | |
| 900 | 880,430 | 19 | 870 | 255 | 970 | 1224 | 720 | |
| 1000 | 1,071,630 | 20 | 965 | 275 | 1035 | 1309 | 882 | |

※受口が ϕ 500~1000 の場合は接合部品 (NS ゴム輪、NS ロックリング、NS ボルト・ナット SUS304、NS バックアップリング、NS 押輪) を含む価格です。

NS形 曲管 $5\frac{5}{8}^{\circ}$



呼び径75~250

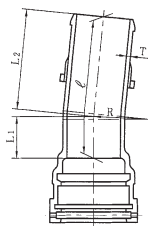

呼び径300~450

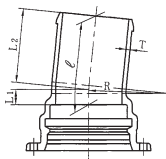

NS形 曲管 $5\frac{5}{8}^{\circ}$ (続き)

呼び径500~1000

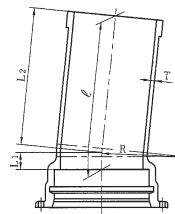

単位 mm

| 呼び径 D | 価格(円) | 管圧 | | 各部寸法 | | 管心長 | 質量 (kg) |
|----------|---------|------|-----|----------------|----------------|-----|------------|
| | | T | R | L ₁ | L ₂ | ℓ | |
| 75 | 17,950 | 8.5 | 70 | 100 | 250 | 350 | 14.0 |
| 100 | 23,720 | 8.5 | 95 | 100 | 250 | 350 | 18.7 |
| 150 | 31,880 | 9.0 | 145 | 100 | 250 | 350 | 28.0 |
| 200 | 49,610 | 11.0 | 195 | 150 | 300 | 450 | 45.0 |
| 250 | 63,270 | 12.0 | 240 | 150 | 300 | 450 | 57.7 |
| 300 | 84,060 | 12.5 | 230 | 50 | 245 | 295 | 59.4 |
| 350 | 101,060 | 13.0 | 280 | 50 | 255 | 305 | 70.8 |
| 400 | 124,920 | 14.0 | 335 | 55 | 270 | 325 | 88.5 |
| 450 | 141,480 | 14.5 | 405 | 60 | 275 | 335 | 102 |

※受口がφ75~250の場合は接合部品(NSゴム輪、NSロックリング、心出し用ゴム)を含む価格です。

受口がφ300~450の場合は接合部品(NSロックリング、心出し用ゴム、NS押輪、NSゴム輪、NSバックアップリング、SUS304ボルト・ナット)を含む価格です。

単位 mm

| 呼び径 D | 価格(円) | 管圧 | | 各部寸法 | | 管心長 | 質量 (kg) |
|----------|-----------|----|-----|----------------|----------------|------|------------|
| | | T | R | L ₁ | L ₂ | ℓ | |
| 500 | 276,090 | 15 | 485 | 170 | 615 | 785 | 225 |
| 600 | 343,070 | 16 | 580 | 190 | 620 | 810 | 287 |
| 700 | 513,060 | 17 | 680 | 215 | 745 | 960 | 427 |
| 800 | 660,740 | 18 | 775 | 235 | 820 | 1055 | 549 |
| 900 | 880,430 | 19 | 870 | 255 | 970 | 1225 | 720 |
| 1000 | 1,071,630 | 20 | 965 | 275 | 1035 | 1310 | 882 |

※受口がφ500~1000の場合は接合部品(NSゴム輪、NSロックリング、NSボルト・ナットSUS304、NSバックアップリング、NS押輪)を含む価格です。

NS形 両受曲管



呼び径 75~250

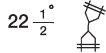
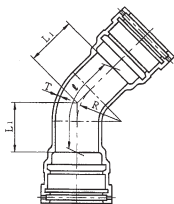

呼び径 75~250

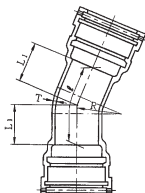

呼び径 300~450

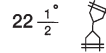
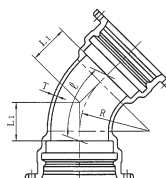

呼び径 300~450

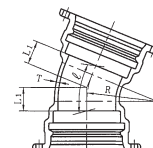

単位 mm

| 呼び径 D | 価格(円) | | 管厚 T | 45° | | | | 22° 1/2 | | | |
|----------|---------|---------|---------|------|----------------|-----|------|---------|----------------|-----|------|
| | 45° | 22° 1/2 | | 各部寸法 | | 管心長 | 質量 | 各部寸法 | | 管心長 | 質量 |
| | | | | R | L ₁ | ℓ | (kg) | R | L ₁ | ℓ | (kg) |
| 75 | 31,550 | 29,820 | 8.5 | 70 | 150 | 297 | 21.1 | 70 | 100 | 200 | 19.5 |
| 100 | 41,620 | 41,720 | 8.5 | 95 | 150 | 296 | 28.2 | 95 | 150 | 300 | 28.3 |
| 150 | 55,240 | 55,450 | 9.0 | 145 | 150 | 294 | 42.1 | 145 | 150 | 299 | 42.3 |
| 200 | 80,400 | 75,300 | 11.0 | 195 | 200 | 392 | 62.8 | 195 | 150 | 299 | 58.0 |
| 250 | 100,490 | 93,730 | 12.0 | 240 | 200 | 390 | 78.7 | 240 | 150 | 299 | 72.3 |
| 300 | 141,340 | 133,450 | 12.5 | 230 | 130 | 250 | 88.8 | 230 | 85 | 169 | 81.7 |
| 350 | 172,570 | 160,240 | 13.0 | 280 | 155 | 298 | 108 | 280 | 95 | 189 | 96.9 |
| 400 | 214,020 | 195,130 | 14.0 | 335 | 175 | 336 | 136 | 335 | 105 | 208 | 119 |
| 450 | 248,630 | 221,970 | 14.5 | 405 | 205 | 393 | 163 | 405 | 120 | 238 | 139 |

※受口がφ75~250の場合は接合部品(NSゴム輪、NSロックリング、心出し用ゴム)を含む価格です。

受口がφ300~450の場合は接合部品(NSロックリング、心出し用ゴム、NS押輪、NSゴム輪、NSバックアップリング、SUS304ボルト・ナット)を含む価格です。

NS形 仕切弁副管 A 1号



呼び径 400・450

呼び径 500～1000

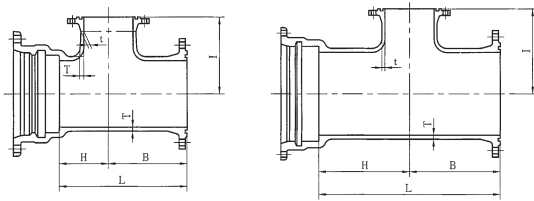

単位 mm

| 呼び径 | | 価格(円) | | 管厚 | | 各部寸法 | | | | 質量(kg) | | | |
|------|-----|-----------|------|----|-----|------|-----|-----|------|--------|-----|-----|--|
| D | d | 7.5K | T | t | B | H | I | L | 形式2 | | | | |
| | | | | | | | | | 7.5K | 10K | 16K | 20K | |
| 400 | 100 | 177,760 | 14.0 | 10 | 155 | 115 | 350 | 270 | 110 | 106 | 124 | 131 | |
| 450 | 100 | 203,900 | 14.5 | 10 | 160 | 115 | 375 | 275 | 129 | 123 | 147 | 156 | |
| 500 | 100 | 308,550 | 15.0 | 10 | 250 | 250 | 360 | 500 | 210 | 204 | 234 | 243 | |
| 600 | 100 | 389,340 | 16.0 | 11 | 280 | 280 | 440 | 560 | 274 | 272 | 309 | 321 | |
| 700 | 150 | 550,360 | 17.0 | 12 | 310 | 310 | 490 | 620 | 385 | 387 | 435 | 481 | |
| 800 | 150 | 694,310 | 18.0 | 13 | 330 | 330 | 550 | 660 | 485 | 485 | 552 | 634 | |
| 900 | 200 | 892,590 | 19.0 | 14 | 370 | 370 | 610 | 740 | 617 | 611 | 690 | 791 | |
| 1000 | 200 | 1,081,400 | 20.0 | 15 | 400 | 400 | 670 | 800 | 750 | 747 | 857 | — | |

※受口がφ300～450の場合は接合部品(NS ロックリング、心出し用ゴム、NS 押輪、NS ゴム輪、NS バックアップリング、SUS304 ボルト・ナット)を含む価格です。
 受口がφ500～1000の場合は接合部品(NS ゴム輪、NS ロックリング、NS ボルト・ナット SUS304、NS バックアップリング、NS 押輪)を含む価格です。

NS形 仕切弁副管 A 2号



呼び径400・450

呼び径500～1000

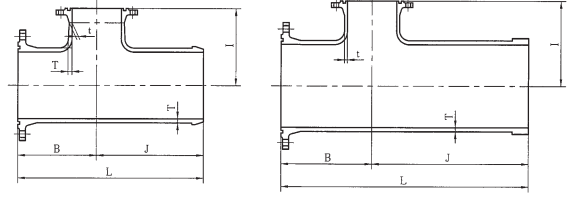

単位 mm

| 呼び径 | | 価格(円) | | 管厚 | | 各部寸法 | | | | 質量(kg) | | | |
|------|-----|---------|------|----|-----|------|-----|------|------|--------|-----|-----|--|
| D | d | 7.5K | T | t | B | I | J | L | 形式2 | | | | |
| | | | | | | | | | 7.5K | 10K | 16K | 20K | |
| 400 | 100 | 124,980 | 14.0 | 10 | 155 | 350 | 335 | 490 | 92.8 | 88.6 | 106 | 114 | |
| 450 | 100 | 146,300 | 14.5 | 10 | 160 | 375 | 335 | 495 | 110 | 105 | 129 | 137 | |
| 500 | 100 | 226,590 | 15.0 | 10 | 250 | 360 | 560 | 810 | 180 | 175 | 204 | 213 | |
| 600 | 100 | 302,660 | 16.0 | 11 | 280 | 440 | 600 | 880 | 243 | 241 | 278 | 290 | |
| 700 | 150 | 397,160 | 17.0 | 12 | 310 | 490 | 620 | 930 | 321 | 322 | 371 | 416 | |
| 800 | 150 | 495,390 | 18.0 | 13 | 330 | 550 | 630 | 960 | 402 | 403 | 469 | 551 | |
| 900 | 200 | 644,090 | 19.0 | 14 | 370 | 610 | 670 | 1040 | 516 | 510 | 589 | 690 | |
| 1000 | 200 | 785,990 | 20.0 | 15 | 400 | 670 | 700 | 1100 | 628 | 626 | 736 | — | |

NS形 フランジ付き T 字管(空気弁用・消火栓用・人孔用)



呼び径 75～250

呼び径 300～450

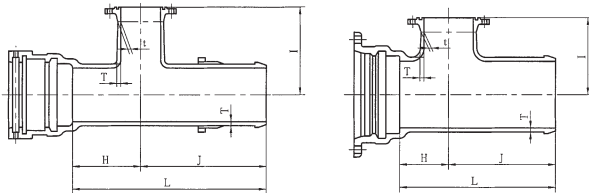

単位 mm

| 呼び径 | | 価格(円) | | 管厚 | | 各部寸法 | | | | 質量(kg) | | | |
|-----|-----|---------|---------|------|------|------|-----|-----|-----|--------|------|------|------|
| D | d | 7.5K | 10K | T | t | H | I | J | L | 形式2 | | | |
| | | | | | | | | | | 7.5K | 10K | 16K | 20K |
| 75 | 75 | 31,650 | 31,020 | 8.5 | 8.5 | 150 | 200 | 300 | 450 | 21.6 | 20.1 | 20.8 | 21.1 |
| 100 | 75 | 38,250 | 37,620 | 8.5 | 8.5 | 150 | 200 | 300 | 450 | 26.6 | 25.1 | 25.8 | 26.1 |
| 150 | 75 | 48,840 | 48,250 | 9.0 | 8.5 | 150 | 250 | 300 | 450 | 37.4 | 35.9 | 36.6 | 36.9 |
| 150 | 100 | 53,810 | 52,900 | 9.0 | 8.5 | 200 | 250 | 350 | 550 | 42.1 | 40.3 | 41.5 | 41.8 |
| 200 | 75 | 70,350 | 69,750 | 11.0 | 10.0 | 200 | 250 | 350 | 550 | 56.2 | 54.7 | 55.4 | 55.7 |
| 200 | 100 | 71,720 | 70,810 | 11.0 | 10.0 | 200 | 250 | 350 | 550 | 57.5 | 55.7 | 57.0 | 57.3 |
| 250 | 75 | 87,740 | 87,140 | 12.0 | 10.0 | 200 | 300 | 350 | 550 | 71.1 | 69.6 | 70.3 | 70.6 |
| 250 | 100 | 89,210 | 88,410 | 12.0 | 10.0 | 200 | 300 | 350 | 550 | 72.5 | 70.8 | 72.0 | 72.3 |
| 300 | 75 | 113,100 | 112,340 | 12.5 | 10.0 | 105 | 300 | 300 | 405 | 75.3 | 73.8 | 74.5 | 74.8 |
| 300 | 100 | 117,180 | 116,070 | 12.5 | 10.0 | 115 | 300 | 315 | 430 | 78.8 | 77.0 | 78.3 | 78.6 |
| 350 | 75 | 133,210 | 132,450 | 13.0 | 10.0 | 105 | 325 | 305 | 410 | 88.3 | 86.8 | 87.5 | 87.8 |
| 350 | 100 | 137,870 | 136,760 | 13.0 | 10.0 | 115 | 325 | 320 | 435 | 92.3 | 90.5 | 91.7 | 92.1 |
| 400 | 75 | 161,350 | 160,010 | 14.0 | 10.0 | 105 | 350 | 320 | 425 | 108 | 106 | 107 | 107 |
| 400 | 100 | 167,180 | 165,840 | 14.0 | 10.0 | 115 | 350 | 335 | 450 | 113 | 111 | 112 | 112 |
| 450 | 75 | 179,980 | 179,810 | 14.5 | 10.0 | 105 | 375 | 320 | 425 | 122 | 121 | 122 | 122 |
| 450 | 100 | 186,980 | 185,640 | 14.5 | 10.0 | 115 | 375 | 335 | 450 | 128 | 126 | 127 | 127 |

備考 1. dの呼び径 75 及び 100 は空気弁用及び消火栓用の管とする。
 ※受口がφ75～250の場合は接合部品(NS ゴム輪、NS ロックリング、心出し用ゴム)を含む価格です。
 受口がφ300～450の場合は接合部品(NS ロックリング、心出し用ゴム、NS 押輪、NS ゴム輪、NS バックアップリング、SUS304 ボルト・ナット)を含む価格です。

NS形 フランジ付き T 字管(続き)



呼び径500～1000

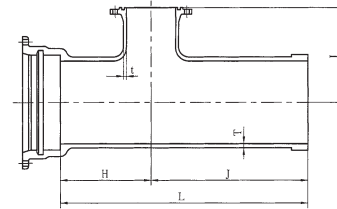

単位 mm

| 呼び径 | | 価格(円) | | 管厚 | | 各部寸法 | | | | 質量(kg) | | | |
|------|-----|-----------|-----------|----|----|------|-----|------|------|--------|------|------|------|
| D | d | 7.5K | 10K | T | t | H | I | J | L | 形式2 | | | |
| | | | | | | | | | | 7.5K | 10K | 16K | 20K |
| 500 | 75 | 311,470 | 310,150 | 15 | 10 | 230 | 360 | 560 | 790 | 231 | 229 | 230 | 230 |
| 500 | 100 | 313,740 | 312,420 | 15 | 10 | 230 | 400 | 560 | 790 | 233 | 231 | 232 | 232 |
| 600 | 75 | 385,290 | 383,960 | 16 | 11 | 240 | 410 | 570 | 810 | 293 | 291 | 292 | 292 |
| 600 | 100 | 387,560 | 386,230 | 16 | 11 | 240 | 450 | 570 | 810 | 295 | 293 | 294 | 294 |
| 700 | 75 | 533,300 | 533,110 | 17 | 12 | 260 | 480 | 580 | 840 | 400 | 399 | 400 | 400 |
| 700 | 100 | 534,430 | 534,240 | 17 | 12 | 260 | 480 | 580 | 840 | 401 | 400 | 401 | 401 |
| 800 | 75 | 658,140 | 657,950 | 18 | 13 | 270 | 520 | 590 | 860 | 490 | 489 | 489 | 490 |
| 800 | 100 | 659,270 | 657,950 | 18 | 13 | 270 | 520 | 590 | 860 | 491 | 489 | 491 | 491 |
| 800 | 600 | 1,054,450 | 1,056,340 | 18 | 16 | 690 | 670 | 1030 | 1720 | 838 | 838 | 874 | 885 |
| 900 | 100 | 833,640 | 832,260 | 19 | 14 | 300 | 590 | 620 | 920 | 608 | 606 | 607 | 608 |
| 900 | 600 | 1,177,600 | 1,179,490 | 19 | 16 | 600 | 690 | 940 | 1540 | 903 | 903 | 939 | 950 |
| 1000 | 150 | 998,610 | 998,400 | 20 | 15 | 320 | 640 | 640 | 960 | 732 | 731 | 733 | 734 |
| 1000 | 600 | 1,438,870 | 1,440,760 | 20 | 16 | 680 | 770 | 990 | 1670 | 1110 | 1110 | 1150 | 1160 |

備考 1. dの呼び径 75 及び 100 は空気弁用及び消火栓用の管とする。
 2. dの呼び径 600 を空気弁用及び消火栓用に使用する場合は人孔ふたを用いる。
 ※受口がφ500～1000の場合は接合部品(NS ゴム輪、NS ロックリング、NS ボルト・ナット SUS304、NS バックアップリング、NS 押輪)を含む価格です。

NS形 浅層埋設形フランジ付きT字管(空気弁用・消火栓用)

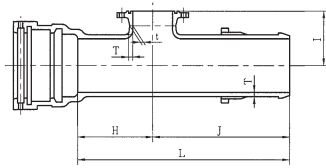

単位 mm

| 呼び径 | | 価格(円) | 管厚 | | 各部寸法 | | | | 質量(kg) 形式2 7.5K |
|-----|-----|--------|------|------|------|-----|-----|-----|-----------------------|
| D | d | | 7.5K | T | t | H | I | J | |
| 75 | 75 | 31,760 | 8.5 | 8.5 | 200 | 105 | 350 | 550 | 21.7 |
| 100 | 75 | 39,110 | 8.5 | 8.5 | 200 | 120 | 350 | 550 | 27.4 |
| 150 | 75 | 50,950 | 9.0 | 8.5 | 200 | 170 | 350 | 550 | 39.4 |
| 150 | 100 | 55,400 | 9.0 | 8.5 | 250 | 170 | 400 | 650 | 43.6 |
| 200 | 75 | 72,140 | 11.0 | 10.0 | 200 | 200 | 400 | 600 | 57.9 |
| 200 | 100 | 75,940 | 11.0 | 10.0 | 250 | 200 | 400 | 650 | 61.5 |
| 250 | 75 | 90,270 | 12.0 | 10.0 | 200 | 230 | 400 | 600 | 73.5 |
| 250 | 100 | 94,810 | 12.0 | 10.0 | 250 | 230 | 400 | 650 | 77.8 |

※接合部品 (NSゴム輪、NSロックリング、心出し用ゴム) を含む価格です。

NS形 うず巻式フランジ付きT字管(消火栓用)

形式2

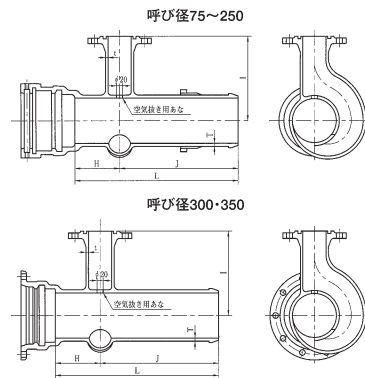

単位 mm

| 呼び径 | | 価格(円) | 管厚 | | 各部寸法 | | | | 質量(kg) 形式2 7.5K |
|-----|-----|---------|------|------|------|-----|-----|-----|-----------------------|
| D | d | | 7.5K | T | t | H | I | J | |
| 75 | 75 | 50,850 | 8.5 | 8.5 | 150 | 250 | 300 | 450 | 26.1 |
| 100 | 75 | 60,200 | 8.5 | 8.5 | 150 | 250 | 300 | 450 | 31.1 |
| 150 | 75 | 79,840 | 9.0 | 8.5 | 150 | 280 | 300 | 450 | 43.3 |
| 150 | 100 | 88,960 | 9.0 | 8.5 | 200 | 280 | 350 | 550 | 48.9 |
| 200 | 75 | 115,520 | 11.0 | 10.0 | 200 | 300 | 350 | 550 | 64.2 |
| 200 | 100 | 119,430 | 11.0 | 10.0 | 200 | 300 | 350 | 550 | 66.6 |
| 250 | 75 | 143,220 | 12.0 | 10.0 | 200 | 330 | 350 | 550 | 80.2 |
| 250 | 100 | 147,130 | 12.0 | 10.0 | 200 | 330 | 350 | 550 | 82.6 |
| 300 | 75 | 188,100 | 12.5 | 10.0 | 105 | 350 | 460 | 565 | 100 |
| 300 | 100 | 196,240 | 12.5 | 10.0 | 115 | 350 | 475 | 590 | 105 |
| 350 | 75 | 222,350 | 13.0 | 10.0 | 105 | 380 | 465 | 570 | 118 |
| 350 | 100 | 230,490 | 13.0 | 10.0 | 115 | 380 | 480 | 595 | 123 |

備考 1. 空気抜き用あなは、あな径 50mm とすることができ。

※受口が φ75~250 の場合は接合部品(NSゴム輪、NSロックリング、心出し用ゴム) を含む価格です。

受口が φ300~450 の場合は接合部品(NSロックリング、心出し用ゴム、NS押輪、NSゴム輪、NSバックアップリング、SUS304ボルト・ナット) を含む価格です。

NS形 排水T字管



呼び径200~250

呼び径300~450

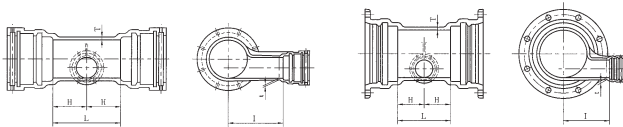

呼び径500~1000

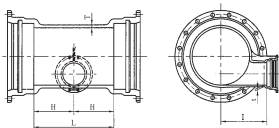

単位 mm

| 呼び径 | | 価格(円) | 管厚 | | 各部寸法 | | | 質量(kg) |
|------|-----|-----------|------|----|------|-----|-----|--------|
| D | d | | T | t | H | I | L | |
| 200 | 100 | 102,270 | 11.0 | 10 | 200 | 250 | 400 | 78.2 |
| 250 | 100 | 122,250 | 12.0 | 10 | 200 | 250 | 400 | 94.0 |
| 300 | 100 | 171,890 | 12.5 | 10 | 140 | 270 | 280 | 106 |
| 350 | 150 | 216,550 | 13.0 | 11 | 175 | 300 | 350 | 136 |
| 400 | 150 | 254,870 | 14.0 | 11 | 175 | 325 | 350 | 160 |
| 450 | 200 | 299,620 | 14.5 | 12 | 200 | 360 | 400 | 193 |
| 500 | 200 | 436,130 | 15.0 | 13 | 280 | 350 | 560 | 298 |
| 600 | 200 | 522,520 | 16.0 | 13 | 290 | 400 | 580 | 368 |
| 700 | 300 | 795,900 | 17.0 | 15 | 350 | 450 | 700 | 550 |
| 800 | 300 | 974,150 | 18.0 | 15 | 360 | 500 | 720 | 667 |
| 900 | 300 | 1,195,100 | 19.0 | 15 | 370 | 550 | 740 | 798 |
| 1000 | 400 | 1,492,940 | 20.0 | 16 | 440 | 600 | 880 | 1010 |

※受口が φ75~250 の場合は接合部品(NSゴム輪、NSロックリング、心出し用ゴム) を含む価格です。

受口が φ300~450 の場合は接合部品(NSロックリング、心出し用ゴム、NS押輪、NSゴム輪、NSバックアップリング、SUS304ボルト・ナット) を含む価格です。

※受口が φ500~1000 の場合は接合部品(NSゴム輪、NSロックリング、NSボルト・ナット SUS304、NSバックアップリング、NS押輪) を含む価格です。

NS形 継ぎ輪



呼び径75~450

呼び径500~1000

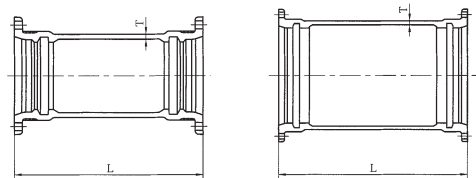

単位 mm

| 呼び径 | 価格(円) | 管厚 | | 寸法 | 質量(kg) |
|------|---------|----|-----|------|--------|
| | | T | L | | |
| 75 | 48,640 | 12 | 550 | 28.2 | |
| 100 | 59,630 | 12 | 550 | 34.9 | |
| 150 | 81,500 | 13 | 600 | 52.2 | |
| 200 | 98,890 | 13 | 600 | 65.7 | |
| 250 | 121,330 | 13 | 600 | 78.6 | |
| 300 | 151,450 | 14 | 620 | 103 | |
| 350 | 177,060 | 14 | 620 | 118 | |
| 400 | 210,650 | 15 | 620 | 140 | |
| 450 | 237,340 | 16 | 620 | 161 | |
| 500 | 308,510 | 17 | 650 | 212 | |
| 600 | 365,690 | 18 | 650 | 261 | |
| 700 | 545,980 | 19 | 800 | 385 | |
| 800 | 685,730 | 21 | 800 | 477 | |
| 900 | 845,250 | 22 | 800 | 568 | |
| 1000 | 986,160 | 23 | 800 | 662 | |

※受口が φ75~450 の場合は接合部品(NSロックリング、心出し用ゴム、NS押輪、NSゴム輪(継ぎ輪・帽用)、NSバックアップリング、SUS304ボルト・ナット) を2組含む価格です。

受口が φ500~1000 の場合は接合部品(NSゴム輪、NSロックリング、NSボルト・ナット SUS、NSバックアップリング、NS押輪) を2組含む価格です。

NS形 短管 1号

呼び径75~250

呼び径300~450

呼び径500~1000

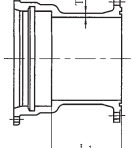
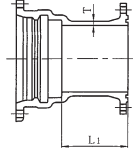
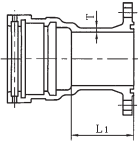

単位 mm

| 呼び径 D | 価格(円) | | 管厚 T | 有効長 L ₁ | 質量(kg) | | | |
|----------|---------|---------|---------|-----------------------|--------|------|------|------|
| | 7.5K | 10K | | | 形式 2 | | | |
| | | | | | 7.5K | 10K | 16K | 20K |
| 75 | 22,110 | 21,650 | 8.5 | 150 | 14.2 | 12.7 | 13.5 | 13.8 |
| 100 | 27,480 | 26,730 | 8.5 | 150 | 18.5 | 16.7 | 18.0 | 18.3 |
| 150 | 35,080 | 35,410 | 9.0 | 150 | 27.2 | 26.5 | 28.7 | 29.9 |
| 200 | 46,040 | 45,900 | 11.0 | 150 | 36.8 | 35.5 | 38.8 | 40.0 |
| 250 | 60,930 | 61,370 | 12.0 | 200 | 50.8 | 50.1 | 55.9 | 59.0 |
| 300 | 88,150 | 86,300 | 12.5 | 135 | 59.1 | 56.3 | 64.6 | 68.0 |
| 350 | 105,670 | 101,070 | 13.0 | 135 | 71.0 | 65.6 | 78.3 | 82.2 |
| 400 | 126,260 | 124,820 | 14.0 | 140 | 85.6 | 83.2 | 99.8 | 107 |
| 450 | 143,770 | 141,590 | 14.5 | 140 | 100 | 96.9 | 119 | 128 |
| 500 | 201,690 | 199,490 | 15.0 | 170 | 147 | 143 | 171 | 180 |
| 600 | 257,410 | 260,330 | 16.0 | 250 | 198 | 199 | 234 | 246 |
| 700 | 362,200 | 367,370 | 17.0 | 250 | 274 | 277 | 323 | 367 |
| 800 | 451,950 | 454,970 | 18.0 | 250 | 339 | 340 | 405 | 486 |
| 900 | 562,170 | 558,920 | 19.0 | 250 | 411 | 406 | 482 | 582 |
| 1000 | 663,180 | 668,430 | 20.0 | 250 | 483 | 482 | 589 | — |

※受口がφ500~1000の場合は接合部品 (NSゴム輪、NS ロックリング、NS ボルト・ナット SUS304、NS バックアップリング、NS 押輪) を含む価格です。
 受口がφ300~450の場合は接合部品 (NS ゴム輪、NS ロックリング、心出し用ゴム、SUS304 ボルト・ナット、NS バックアップリング、NS 押輪) を含む価格です。
 受口がφ100~250の場合は接合部品 (NS ゴム輪、NS ロックリング、心出し用ゴム) を含む価格です。

NS形 短管 2号

呼び径75~250

呼び径300~450

呼び径500~1000

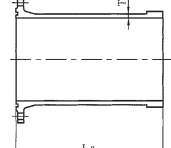
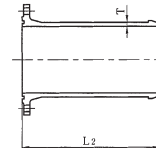
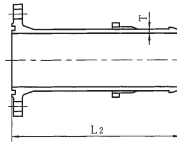

単位 mm

| 呼び径 D | 価格(円) | | 管厚 T | 有効長 L ₂ | 質量(kg) | | | |
|----------|---------|---------|---------|-----------------------|--------|------|------|------|
| | 7.5K | 10K | | | 形式 2 | | | |
| | | | | | 7.5K | 10K | 16K | 20K |
| 75 | 13,130 | 12,680 | 8.5 | 350 | 9.48 | 7.99 | 8.71 | 9.00 |
| 100 | 15,680 | 14,920 | 8.5 | 350 | 12.1 | 10.3 | 11.6 | 11.9 |
| 150 | 22,310 | 22,740 | 9.0 | 400 | 19.4 | 18.8 | 20.9 | 22.1 |
| 200 | 31,520 | 31,390 | 11.0 | 400 | 28.9 | 27.6 | 30.7 | 32.1 |
| 250 | 41,650 | 42,080 | 12.0 | 400 | 39.6 | 38.9 | 44.7 | 47.8 |
| 300 | 56,880 | 55,020 | 12.5 | 410 | 49.7 | 46.9 | 55.2 | 58.6 |
| 350 | 72,300 | 67,690 | 13.0 | 435 | 64.3 | 58.9 | 71.6 | 75.5 |
| 400 | 90,670 | 89,240 | 14.0 | 465 | 81.7 | 79.3 | 95.9 | 103 |
| 450 | 108,630 | 105,930 | 14.5 | 470 | 98.7 | 95.1 | 118 | 126 |
| 500 | 173,360 | 171,150 | 15.0 | 750 | 164 | 160 | 188 | 197 |
| 600 | 217,380 | 219,270 | 16.0 | 750 | 207 | 207 | 243 | 254 |
| 700 | 274,000 | 278,150 | 17.0 | 750 | 262 | 264 | 310 | 355 |
| 800 | 335,840 | 339,890 | 18.0 | 750 | 322 | 324 | 388 | 469 |
| 900 | 435,650 | 432,390 | 19.0 | 800 | 409 | 404 | 479 | 579 |
| 1000 | 510,300 | 515,550 | 20.0 | 800 | 476 | 475 | 582 | — |

NS形 帽

呼び径75~250

呼び径300~450

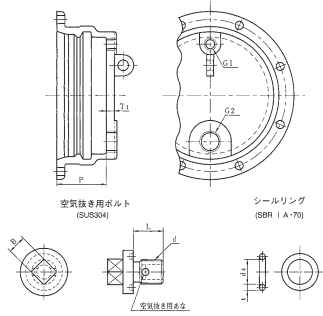
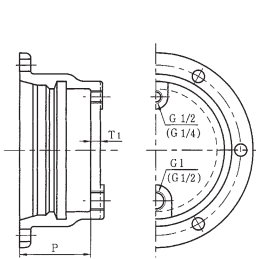

単位 mm

| 呼び径 D | 価格(円) | 各部寸法 | | 質量 (kg) |
|----------|---------|----------------|-----|------------|
| | | T ₁ | P | |
| 75 | 27,670 | 18.0 | 133 | 10.9 |
| 100 | 33,390 | 18.0 | 133 | 13.9 |
| 150 | 43,240 | 18.0 | 133 | 20.3 |
| 200 | 55,260 | 18.0 | 133 | 27.0 |
| 250 | 69,140 | 19.5 | 133 | 34.8 |
| 300 | 98,090 | 23.0 | 141 | 48.9 |
| 350 | 116,150 | 24.0 | 141 | 59.6 |
| 400 | 139,190 | 25.0 | 143 | 74.1 |
| 450 | 158,200 | 26.0 | 143 | 87.7 |

備考 1. この帽の最大使用静水頭は0.75MPaとする。
 2. () 内の寸法は呼び径75~150の場合を示す。
 3. Gの記号はJIS B 0202の管用平行ねじを示す。
 なお、帽にはシーリングをセットした空気抜き用ボルトを取付ける。

※接合部品 (NS ロックリング、心出し用ゴム、NS 押輪、NS ゴム輪 (継ぎ輪・帽用)、NS バックアップリング、SUS304 ボルト・ナット) を1組含む価格です。

NS形 栓

呼び径500

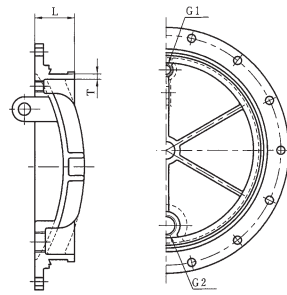

単位 mm

| 呼び径 D | 価格(円) | 管厚寸法 | | 寸法 |
|----------|---------|------|-----|------|
| | | T | L | |
| 500 | 114,000 | 15 | 118 | 88.5 |
| 600 | 179,180 | 16 | 119 | 130 |
| 700 | 246,230 | 17 | 137 | 187 |
| 800 | 345,980 | 18 | 143 | 278 |
| 900 | 460,010 | 19 | 144 | 369 |
| 1000 | 580,860 | 20 | 147 | 473 |

備考 1. この栓の最大使用静水頭は0.75MPaとする。
 2. Gの記号はJIS B 0202の管用平行ねじを示す。
 なお、栓にはシーリングをセットした空気抜き用ボルトを取付ける。

※栓の価格には付属品価格 (ゴム輪、NS ボルト・ナット SUS304) は含まれません。

呼び径600~1000

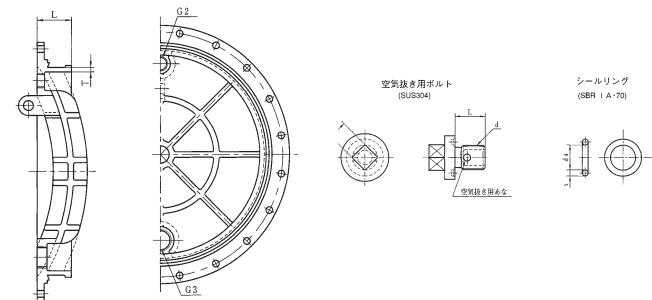

NS形用 接合部品
ライナ

呼び径 75～250

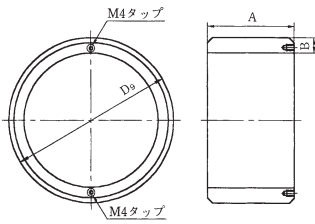

呼び径 300～450

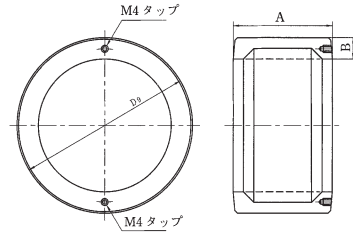

単位 mm

| 呼び径 | 価格(円) | 各部寸法 | | | 質量(kg) |
|-----|--------|----------------|-----|----|--------|
| | | D ₉ | A | B | |
| 75 | 3,690 | 93.0 | 72 | 9 | 1.22 |
| 100 | 4,770 | 118.0 | 72 | 9 | 1.59 |
| 150 | 7,610 | 169.0 | 101 | 9 | 3.27 |
| 200 | 10,750 | 220.0 | 101 | 11 | 5.22 |
| 250 | 11,720 | 271.6 | 101 | 11 | 6.50 |
| 300 | 23,180 | 323.8 | 122 | 20 | 9.64 |
| 350 | 25,480 | 375.0 | 124 | 21 | 12.2 |
| 400 | 33,690 | 426.6 | 124 | 22 | 15.0 |
| 450 | 38,520 | 477.8 | 127 | 24 | 18.8 |

- 備考 1. 呼び径 300～450 の形状は破線の形状でもよい。
 2. ライナの端面にはタップあなを設けてもよい。この場合、タップあなは2か所以内とし、エポキシ樹脂で充てんする。なお図はタップあなを2か所に設ける場合の一例を示す。
 ※ライナ心出し用ゴムを含む価格です。

各部寸法の許容差

単位 mm

| 呼び径 | ライナ | | |
|---------|----------------|----|---------------|
| | D ₉ | A | B |
| 75～250 | +2.5 -1.5 | 0 | +規定せず -1.0 |
| 300～450 | +2.0 0 | -2 | +規定せず -0.2 |

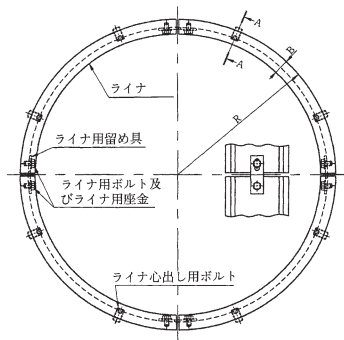

単位 mm

| 呼び径 | 価格(円) (1セット) | 各部寸法 | | | 質量(kg) (1セット) | ライナ用留め具 数 | ライナ用ボルト 数 | ライナ心出し用ボルト | |
|------|-----------------|------|----|-------|------------------|--------------|--------------|------------|---|
| | | A | B | R | | | | 寸法 L | 数 |
| | | | | | | | | | |
| 600 | 58,300 | 143 | 27 | 323.5 | 38.5 | 3 | 6 | 32 | 6 |
| 700 | 64,680 | 145 | 29 | 374.0 | 48.4 | 3 | 6 | 41 | 6 |
| 800 | 79,700 | 145 | 31 | 426.5 | 59.0 | 4 | 8 | 41 | 8 |
| 900 | 90,200 | 145 | 31 | 477.0 | 68.0 | 4 | 8 | 44 | 8 |
| 1000 | 100,320 | 146 | 31 | 528.0 | 78.1 | 4 | 8 | 44 | 8 |

※ライナ心出し用ボルトを含む価格です。

各部寸法の許容差

単位 mm

| 呼び径 | ライナ | |
|----------|--------------|---------------|
| | A | B |
| 500・600 | ±1.0 | +規定せず -0.5 |
| 700～1000 | +0.5 -1.5 | |

呼び径 500～1000

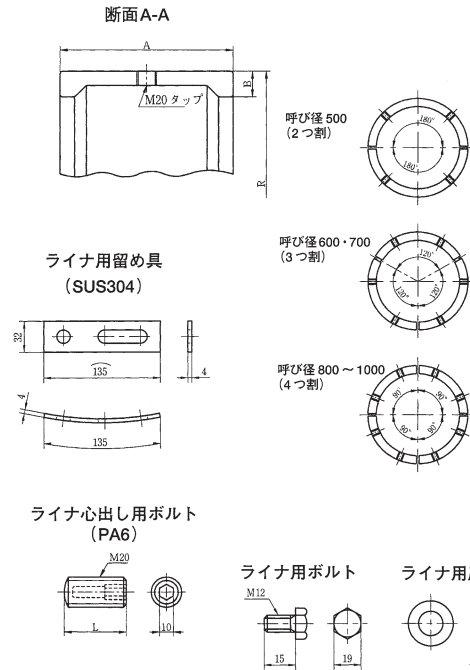

- 備考 1. ライナ用ボルトの材質は、SUS304、SUS304J3 又は SUSXM7 とする。
 2. ライナ用座金の材質は、SUS304 とする。

NS形用 接合部品
切管用挿しロリング [リベットタイプ]

呼び径 75～450

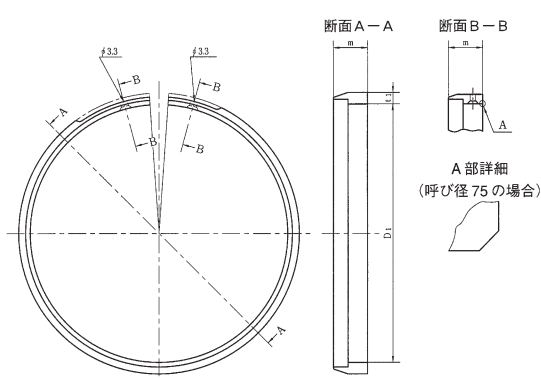

挿しロリング用結合ピース
(SUS304)

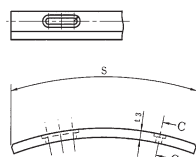

リベット

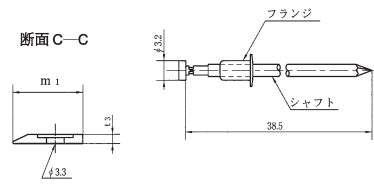

編集注記 1. 切管用挿しロリングによって挿し口を形成する場合は、呼び径 75～250 は 1 種管 (D1)、呼び径 300～450 は 1 種管 (D1) 又は PF 種管 (DPF) を用い、下記に示す、切管挿し口の溝加工を行うこと。

単位 mm

| 呼び径 | 価格 (円) | 切管用挿しロリング | | | | | | 質量 (kg) (1セット) |
|-----|--------|-----------|------|------|--------------|-------|------|----------------|
| | | 挿しロリング | | | 挿しロリング用結合ピース | | | |
| | | 各部寸法 | 各部寸法 | 各部寸法 | 各部寸法 | 各部寸法 | 各部寸法 | |
| | | D1 | m | t1 | m1 | S | t2 | |
| 75 | 4,230 | 87.0 | 18.9 | 4.5 | 14.9 | 66.5 | 2 | 0.121 |
| 100 | 4,650 | 113.3 | 18.9 | 5.0 | 14.9 | 68.0 | 2 | 0.173 |
| 150 | 5,310 | 161.2 | 18.9 | 5.0 | 14.9 | 71.0 | 2 | 0.244 |
| 200 | 6,100 | 211.0 | 18.9 | 5.0 | 14.9 | 74.5 | 2 | 0.318 |
| 250 | 7,000 | 261.5 | 18.9 | 5.0 | 14.9 | 77.5 | 2 | 0.387 |
| 300 | 8,430 | 308.5 | 19.4 | 5.0 | 15.4 | 92.0 | 2 | 0.457 |
| 350 | 9,420 | 358.0 | 19.4 | 5.0 | 15.4 | 98.0 | 2 | 0.529 |
| 400 | 10,380 | 408.0 | 19.4 | 5.0 | 15.4 | 101.0 | 2 | 0.600 |
| 450 | 11,350 | 458.0 | 19.4 | 5.0 | 15.4 | 104.0 | 2 | 0.672 |

備考 1. 挿しロリング用結合ピースには JIS G 5528 又は JWAW G 112 に準じてエポキシ樹脂粉末塗装を目標 120g/m²以上の塗布量で塗装する。
2. リベットの材質は SUS304、SUS305 又は SUSXM7 とする。

切管挿し口

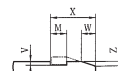

各部寸法及びその許容差

単位 mm

| 呼び径 | 切管挿し口 | | | | | | | |
|---------|-------|---------|-----|-----------|----------------|-----------------|-----|--------------|
| | M | V | W | X | Z | | | |
| 75～250 | 11 | +1 0 | 2.5 | 0 -0.5 | 9.5 0 -2 | 30.4 +2 0 | 3.2 | +1.5 -0.5 |
| 300～450 | | | | | 14.0 | 35.4 | | |

呼び径 500～1000

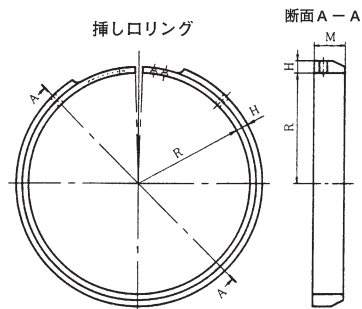

挿しロリング用結合ピース

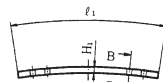

リベット

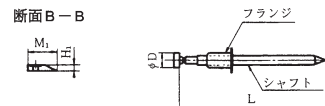

編集注記 1. 切管用挿しロリングによって挿し口突部を形成する場合は、S種管 (DS)、1種管 (D1) 又は PF種管 (DPF) を用い、下記に示す切管挿し口の溝加工を行うこと。

切管挿し口

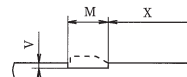

各部寸法及びその許容差

単位 mm

| 呼び径 | 切管挿し口 | | |
|---------|-------|--------------|-----------------|
| | M | V | X |
| 500・600 | 22 | 3 | 40 ± 2.0 |
| 700～900 | 27 | +1.5 -0.5 | 4 ± 1.0 -0.5 |
| 1000 | 32 | 5 | 50 ± 4.0 |

備考 1. リベットの材質は SUS304、SUS305 又は SUSXM7 とする。
2. NS形切管用挿しロリングは JIS G 5227 の附属書 (規定) 又は JWAW G 113・114 の附属書 1 (規定) の S形切管用挿しロリングと同じ。

NS形用 接合部品
切管用挿しロリング〔タッピンねじタイプ〕

呼び径75～250

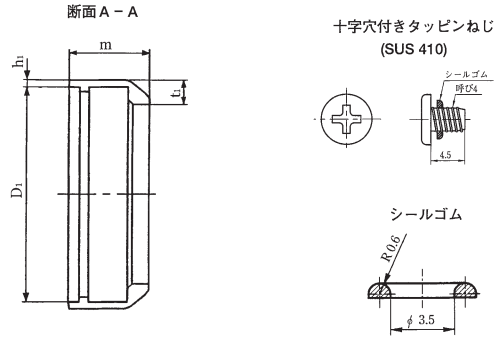
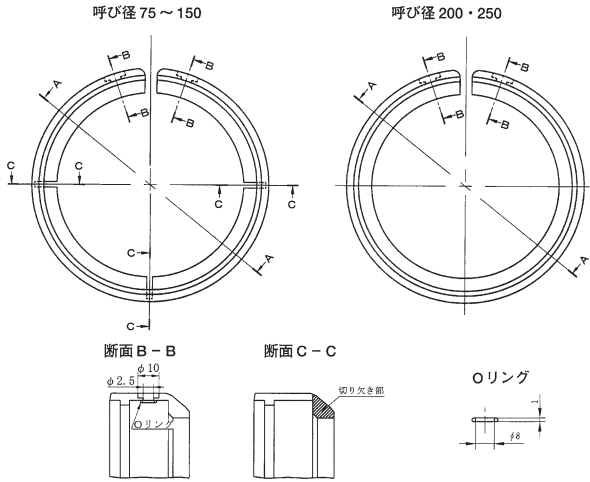

編集注記

1.切管用挿しロリングによって挿し口を形成する場合は、1種管(D1)を用い、下記に示す切管挿し口の溝加工を行うこと。

単位 mm

| 呼び径 | 価格(円) | 切管用挿しロリング | | | | | 切管挿し口 | | | 呼び径 |
|-----|--------|----------------|----------------|----|----------------|------------------|-------|-----|----|-----|
| | | 各部寸法 | | | | 質量(kg) (1セット) | 各部寸法 | | | |
| | | D ₁ | h ₁ | m | t ₁ | | M | V | X | |
| 75 | 6,410 | 94.5 | 2.5 | 34 | 11.0 | 0.232 | 4.5 | 2.5 | 15 | 75 |
| 100 | 7,100 | 119.5 | 3.0 | 34 | 11.5 | 0.333 | 4.5 | 2.5 | 15 | 100 |
| 150 | 8,210 | 170.0 | 3.0 | 34 | 11.5 | 0.504 | 4.5 | 2.5 | 15 | 150 |
| 200 | 9,540 | 221.0 | 3.0 | 34 | 11.5 | 0.662 | 4.5 | 2.5 | 15 | 200 |
| 250 | 11,290 | 272.6 | 3.0 | 34 | 11.5 | 0.838 | 4.5 | 2.5 | 15 | 250 |

備考 シールゴム及びOリングの材質はSBRとし、デュロメータ硬さはHA50程度とする。

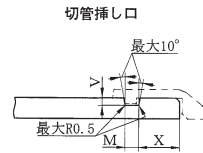

単位 mm

| 呼び径 | 切管挿し口 | | |
|--------|---------|-----------|----------|
| | M | V | X |
| 75～250 | +1 0 | 0 -0.5 | +1 -2 |

呼び径300～450

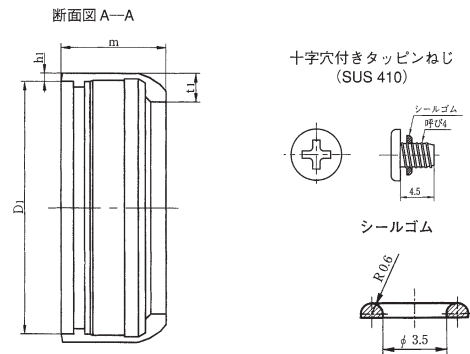
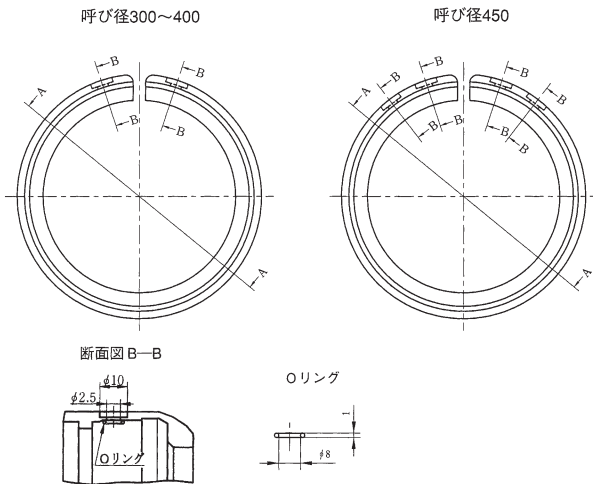

編集注記

1.切管用挿しロリングによって挿し口を形成する場合は、1種管(D1)を用い、下記に示す切管挿し口の溝加工を行うこと。

単位 mm

| 呼び径 | 価格(円) | 切管用挿しロリング | | | | | 切管挿し口 | | | 呼び径 |
|-----|--------|----------------|----------------|----|----------------|------------------|-------|-----|----|-----|
| | | 各部寸法 | | | | 質量(kg) (1セット) | 各部寸法 | | | |
| | | D ₁ | h ₁ | m | t ₁ | | M | V | X | |
| 300 | 14,130 | 322.8 | 3 | 38 | 11.5 | 1.01 | 4.5 | 2.5 | 20 | 300 |
| 350 | 15,480 | 374.0 | 3 | 38 | 11.5 | 1.17 | 4.5 | 2.5 | 20 | 350 |
| 400 | 16,550 | 425.6 | 3 | 38 | 12.5 | 1.41 | 4.5 | 2.5 | 20 | 400 |
| 450 | 18,960 | 476.8 | 3 | 38 | 13.0 | 1.62 | 4.5 | 2.5 | 20 | 450 |

備考 シールゴム及びOリングの材質はSBRとし、デュロメータ硬さはHA50程度とする。

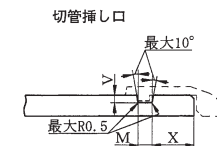

単位 mm

| 呼び径 | 切管挿し口 | | |
|---------|---------|-----------|----------|
| | M | V | X |
| 300～450 | +1 0 | 0 -0.5 | +1 -2 |

NS形用 接合部品
切管用挿しロリング〔タッピンねじタイプ(継ぎ輪接合用)〕

呼び径75～450

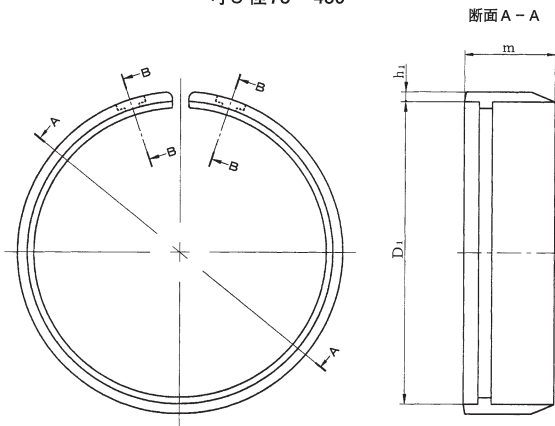

断面B-B

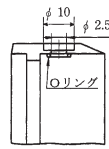

十字穴付きタッピンねじ
(SUS 410)

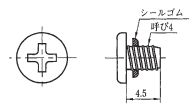

シールゴム

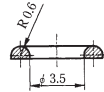

編集注記

1. 切管用挿しロリング〔タッピンねじタイプ(継ぎ輪接合用)〕は、既設管に挿し口突部を形成する場合に使用し、NS形継ぎ輪と接合する。この場合、1種管(D1)、2種管(D2)、3種管(D3)又はPF種管(DPF)に使用することができ、下記に示す切管挿し口の溝加工を行うこと。

単位 mm

| 呼び径 | 価格(円) | 切管用挿しロリング | | | | 切管挿し口 | | | 呼び径 |
|-----|--------|----------------|----------------|------|------------------|-------|-----|----|-----|
| | | 各部寸法 | | | 質量(kg) (1セット) | 各部寸法 | | | |
| | | D ₁ | h ₁ | m | | M | V | X | |
| 75 | 5,070 | 93.0 | 2.5 | 28.7 | 0.144 | 4.5 | 2.5 | 50 | 75 |
| 100 | 5,550 | 118.0 | 3.0 | 28.7 | 0.217 | 4.5 | 2.5 | 50 | 100 |
| 150 | 6,410 | 169.0 | 3.0 | 28.7 | 0.317 | 4.5 | 2.5 | 50 | 150 |
| 200 | 7,310 | 220.0 | 3.0 | 28.7 | 0.414 | 4.5 | 2.5 | 50 | 200 |
| 250 | 8,450 | 271.6 | 3.0 | 28.7 | 0.513 | 4.5 | 2.5 | 50 | 250 |
| 300 | 14,790 | 322.8 | 3.0 | 28.7 | 0.608 | 4.5 | 2.5 | 50 | 300 |
| 350 | 17,510 | 374.0 | 3.0 | 28.7 | 0.707 | 4.5 | 2.5 | 50 | 350 |
| 400 | 20,110 | 425.6 | 3.0 | 28.7 | 0.805 | 4.5 | 2.5 | 50 | 400 |
| 450 | 24,570 | 476.9 | 3.0 | 28.7 | 0.904 | 4.5 | 2.5 | 50 | 450 |

備考 シールゴム及びOリングの材質はSBRとし、デュロメータ硬さはHA50程度とする。

各部寸法の許容差

単位 mm

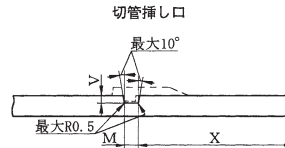

| 呼び径 | 切管挿し口 | | | 単位 mm |
|--------|---------|-----------|-----|-------|
| | M | V | X | |
| 75～450 | +1 0 | 0 -0.5 | ±10 | |

NS形用 接合部品
押輪

呼び径75～250 継ぎ輪用、帽用及び呼び径300～450 異形管用

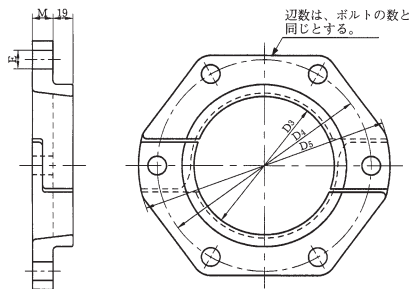

編集注記 呼び径75～450 NS形押輪は、JIS G 5527の附属書(規定)又はJWWA G 113・114の附属書1(規定)のSⅡ形押輪と同じ。

単位 mm

| 呼び径 | 各部寸法 | | | | | ボルト の数 | 質量 (kg) (1セット) |
|------|----------------|----------------|----------------|----|----|-----------|----------------------|
| | D ₃ | D ₄ | D ₅ | E | M | | |
| 75 | 97.0 | 186 | 224 | 19 | 18 | 4 | 3.63 |
| 100 | 122.0 | 209 | 255 | 23 | 20 | 4 | 4.55 |
| 150 | 173.0 | 264 | 310 | 23 | 20 | 6 | 6.80 |
| 200 | 224.0 | 318 | 364 | 23 | 20 | 6 | 8.29 |
| 250 | 275.6 | 370 | 416 | 23 | 20 | 8 | 10.4 |
| 300 | 326.8 | 431 | 477 | 23 | 20 | 8 | 12.9 |
| 350 | 378.0 | 482 | 528 | 23 | 21 | 10 | 15.7 |
| 400 | 429.6 | 536 | 582 | 23 | 22 | 12 | 18.9 |
| 450 | 480.8 | 587 | 633 | 23 | 23 | 12 | 21.5 |
| 500 | 532.0 | 654 | 700 | 23 | 24 | 14 | 21.2 |
| 600 | 634.8 | 758 | 804 | 23 | 25 | 14 | 26.2 |
| 700 | 738.0 | 876 | 930 | 27 | 26 | 16 | 35.3 |
| 800 | 841.0 | 985 | 1039 | 27 | 28 | 20 | 42.3 |
| 900 | 944.0 | 1098 | 1164 | 33 | 29 | 20 | 53.4 |
| 1000 | 1047.0 | 1207 | 1273 | 33 | 30 | 20 | 62.6 |

呼び径500～1000直管用及び異形管用

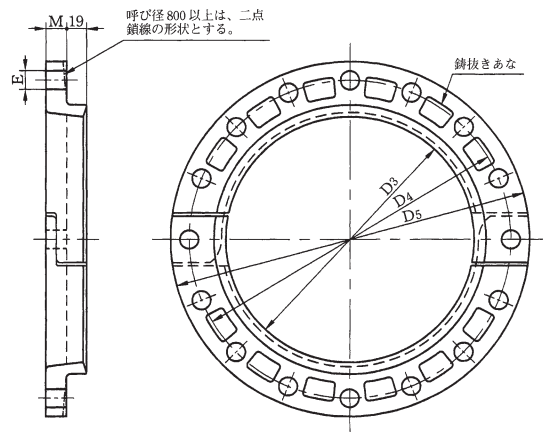

各部寸法の許容差

単位 mm

| 呼び径 | 押輪 | | | |
|---------|----------------|----------------|----------------|------------------|
| | D ₃ | D ₄ | D ₅ | E ⁽¹⁾ |
| 75～450 | +3.0 -1.0 | ±1.5 | +規定せず -2 | +1.5 -0.5 |
| 500・600 | +3.5 -1.0 | | +規定せず -3 | +0.5 -1.0 |
| 700～900 | | | | |
| 1000 | +4.5 -1.0 | | | |

質量の許容差

| 呼び径 | 許容差 |
|---------|--------------|
| 75～450 | +規定せず -8% |
| 500～900 | +規定せず -6% |
| 1000 | +規定せず -4% |

注(1) ボルトあなを鋳放しする場合、片側は+2.5mmまで許容する。

N S形用 接合部品
ロックリング

呼び径75・100

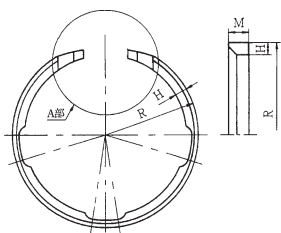

呼び径150～250

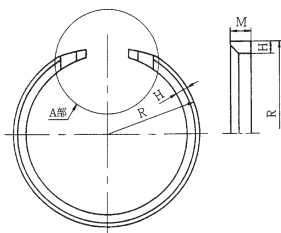

呼び径300～450

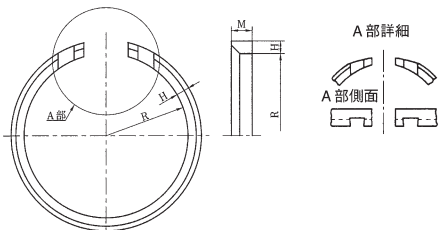

呼び径500～1000

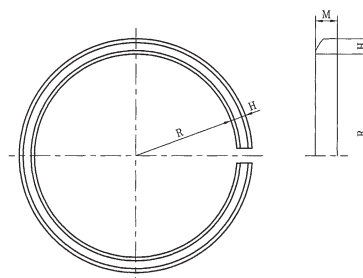

単位 mm

| 呼び径 | 各部寸法 | | | 質量 (kg) |
|-----|------|----|-------|---------|
| | H | M | R | |
| 75 | 8 | 15 | 54.5 | 0.154 |
| 100 | 9 | 15 | 68.0 | 0.225 |
| 150 | 9 | 15 | 93.5 | 0.400 |
| 200 | 9 | 15 | 119.0 | 0.523 |
| 250 | 9 | 15 | 144.8 | 0.649 |
| 300 | 11 | 20 | 160.4 | 1.34 |
| 350 | 11 | 20 | 186.0 | 1.55 |
| 400 | 11 | 20 | 211.8 | 1.77 |
| 450 | 11 | 20 | 237.4 | 1.98 |

単位 mm

| 呼び径 | 各部寸法 | | | 質量 (kg) |
|------|------|------|-----|---------|
| | H | M | R | |
| 500 | 17.5 | 25.0 | 262 | 4.51 |
| 600 | 17.5 | 25.0 | 310 | 5.39 |
| 700 | 19.5 | 30.5 | 360 | 8.87 |
| 800 | 20.5 | 30.5 | 411 | 10.5 |
| 900 | 21.5 | 30.5 | 461 | 12.2 |
| 1000 | 23.5 | 35.5 | 511 | 17.2 |

各部寸法の許容差

単位 mm

| 呼び径 | ロックリング | |
|----------|-----------|-----------|
| | H | M |
| 75～450 | +0.5 0 | 0 -1.0 |
| 500～1000 | +1.0 0 | 0 -0.5 |

N S形用接合部品
屈曲防止リング

呼び径75・200・250

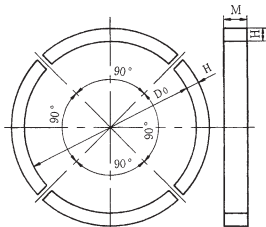

呼び径100・150

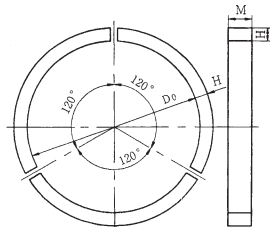

セットボルト d

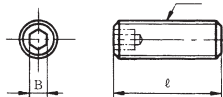

屈曲防止リング固定用ゴム

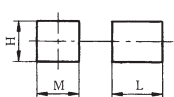

単位 mm

| 呼び径 | 屈曲防止リング | | | | 質量 (kg) | セットボルト | | | | 屈曲防止リング固定用ゴム | | | |
|-----|---------|-----|----|----------|---------|----------|-------|----|---|--------------|----------|------|---|
| | 各部寸法 | | | | | 1セットの数の数 | 各部寸法 | | | | 1セットの数の数 | | |
| | D0 | H | M | 1セットの数の数 | | | 呼び径 d | B | ℓ | 1セットの数の数 | | H | M |
| 75 | 93.0 | 7.5 | 10 | 4 | 0.198 | M10 | 5 | 15 | 4 | 9 | 10 | 15.5 | 4 |
| 100 | 118.0 | 7.5 | 16 | 3 | 0.402 | M12 | 6 | 18 | 6 | 9 | 16 | 19.0 | 3 |
| 150 | 169.0 | 7.5 | 16 | 3 | 0.566 | M12 | 6 | 18 | 6 | 9 | 16 | 19.0 | 3 |
| 200 | 220.0 | 9.0 | 24 | 4 | 1.09 | M16 | 8 | 22 | 8 | 9 | 24 | 13.0 | 4 |
| 250 | 271.6 | 9.0 | 24 | 4 | 1.34 | M16 | 8 | 22 | 8 | 9 | 24 | 13.0 | 4 |

備考 屈曲防止リング固定用ゴムの材質は、SBRとし、デュロメータ硬さ HA50、引張強さ 9MPa 以上とする。

各部寸法の許容差

単位 mm

| 呼び径 | 屈曲防止リング | |
|--------|-----------|-----------|
| | H | M |
| 75～250 | 0 -0.5 | 0 -0.5 |

N S形用接合部品
軽量T頭ボルト・ナット

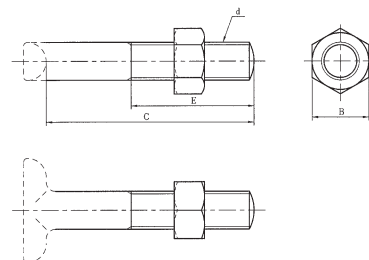

単位 mm

| 呼び径 | ボルトの呼び径 d | 各部寸法 | | | 1セットの数の数 |
|------|-----------|------|-----|-----|----------|
| | | B | C | E | |
| 75 | M16 | 24 | 100 | 70 | 4 |
| 100 | M20 | 30 | 100 | 70 | 4 |
| 150 | M20 | 30 | 100 | 70 | 6 |
| 200 | M20 | 30 | 100 | 70 | 6 |
| 250 | M20 | 30 | 100 | 70 | 8 |
| 300 | M20 | 30 | 100 | 70 | 8 |
| 350 | M20 | 30 | 100 | 70 | 10 |
| 400 | M20 | 30 | 110 | 75 | 12 |
| 450 | M20 | 30 | 110 | 75 | 12 |
| 500 | M20 | 30 | 125 | 80 | 14 |
| 600 | M20 | 30 | 125 | 80 | 14 |
| 700 | M24 | 36 | 145 | 100 | 16 |
| 800 | M24 | 36 | 145 | 100 | 20 |
| 900 | M30 | 46 | 155 | 110 | 20 |
| 1000 | M30 | 46 | 155 | 110 | 20 |

各部寸法の許容差

単位 mm

| 呼び径 | 軽量T頭ボルト・ナット | |
|----------|-------------|---------|
| | B | C |
| 75 | 0 -1.0 | +5 0 |
| 100～600 | 0 -1.5 | |
| 700～1000 | 0 -2.0 | |

備考 T頭部の形状は、規定しない。

NS形用 接合部品
ゴム輪

タイプⅠ
呼び径300～450直管用

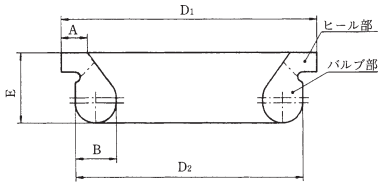

単位 mm

| 呼び径 | 各部寸法 | | | | |
|-----|----------------|----------------|------|------|------|
| | D ₁ | D ₂ | A | B | E |
| 300 | 386.5 | 366.5 | 21.3 | 27.9 | 45.3 |
| 350 | 443.1 | 421.1 | 23.8 | 30.9 | 50.0 |
| 400 | 500.8 | 478.8 | 25.8 | 34.9 | 52.0 |
| 450 | 553.4 | 531.4 | 25.8 | 34.9 | 52.0 |

各部寸法の許容差
単位 mm

| 呼び径 | ゴ ム 輪 | | |
|---------|-------|------|------|
| | A | B | E |
| 75～300 | ±0.3 | ±0.3 | ±0.8 |
| 350～450 | ±0.5 | ±0.5 | |

タイプⅡ
呼び径75～250直管用、異形管用

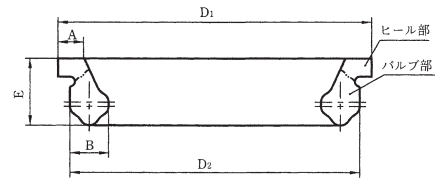

単位 mm

| 呼び径 | 各部寸法 | | | | |
|-----|----------------|----------------|------|------|------|
| | D ₁ | D ₂ | A | B | E |
| 75 | 127.6 | 115.6 | 12.0 | 18.4 | 33.0 |
| 100 | 159.3 | 145.3 | 13.0 | 20.9 | 35.3 |
| 150 | 215.0 | 201.0 | 15.5 | 22.9 | 40.5 |
| 200 | 272.5 | 256.5 | 18.0 | 25.4 | 40.8 |
| 250 | 325.7 | 309.7 | 18.0 | 25.4 | 40.8 |

各部寸法の許容差
単位 mm

| 呼び径 | ゴ ム 輪 | | |
|--------|-------|------|------|
| | A | B | E |
| 75～250 | ±0.3 | ±0.3 | ±0.8 |

呼び径75～250継ぎ輪用、帽用及び呼び径300～450異形管用

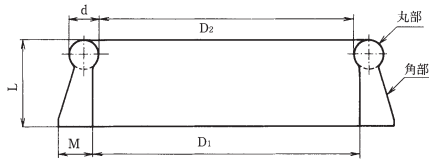

単位 mm

| 呼び径 | 各部寸法 | | | | |
|-----|----------------|----------------|------|----|----|
| | D ₁ | D ₂ | d | L | M |
| 75 | 93 | 87.4 | 15.6 | 46 | 19 |
| 100 | 116 | 110.0 | 17.0 | 46 | 20 |
| 150 | 165 | 159.0 | 17.0 | 46 | 20 |
| 200 | 216 | 210.0 | 17.0 | 46 | 20 |
| 250 | 266 | 260.0 | 17.0 | 46 | 20 |
| 300 | 316 | 310.0 | 18.0 | 47 | 21 |
| 350 | 366 | 360.0 | 18.0 | 47 | 21 |
| 400 | 416 | 410.0 | 18.0 | 47 | 21 |
| 450 | 468 | 462.0 | 18.0 | 47 | 21 |

備考 NS形ゴム輪は、JIS G 5527の附属書(規定)又はJWWA G 113・114の附属書1(規定)のSⅡ形ゴム輪と同じ。

各部寸法の許容差
単位 mm

| 呼び径 | ゴ ム 輪 | | |
|---------|--------------|--------------|------|
| | d | L | M |
| 75～250 | ±0.25 | ±0.5 | ±0.3 |
| 300～450 | +1.3 -0.3 | +1.5 -1.0 | ±0.6 |

呼び径500～1000直管用及び異形管用

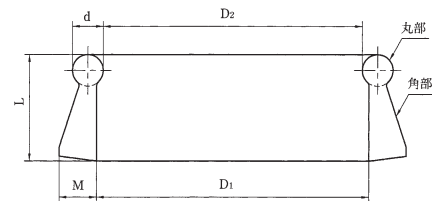

単位 mm

| 呼び径 | 各部寸法 | | | | |
|------|----------------|----------------|----|----|----|
| | D ₁ | D ₂ | d | L | M |
| 500 | 518 | 512 | 16 | 51 | 17 |
| 600 | 620 | 614 | 16 | 51 | 17 |
| 700 | 718 | 710 | 21 | 61 | 21 |
| 800 | 818 | 809 | 23 | 67 | 23 |
| 900 | 918 | 909 | 23 | 67 | 23 |
| 1000 | 1018 | 1008 | 24 | 69 | 24 |

各部寸法の許容差
単位 mm

| 呼び径 | ゴ ム 輪 | | |
|---------|--------------|--------------|------|
| | d | L | M |
| 500・600 | ±0.8 | +1.5 -1.0 | ±0.6 |
| 700～900 | +1.3 -0.3 | | |
| 1000 | | | |

NS形用接合部品
ロックリング心出し用ゴム

呼び径75～450直管用、
呼び径75～250異形管用

呼び径300～450異形管用

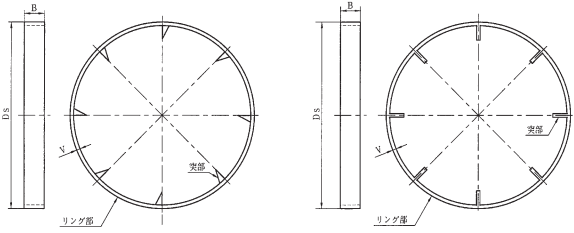

単位 mm

| 呼び径 | 呼び径75～450直管用、呼び径75～250異形管用 | | | | 呼び径300～450異形管用 | | | |
|-----|----------------------------|----|---|------|----------------|----|---|------|
| | D _s | B | V | 突部の数 | D _s | B | V | 突部の数 |
| 75 | 126.6 | 15 | 3 | 7 | — | — | — | — |
| 100 | 154.8 | 15 | 3 | 7 | — | — | — | — |
| 150 | 205.9 | 15 | 3 | 8 | — | — | — | — |
| 200 | 257.2 | 15 | 3 | 10 | — | — | — | — |
| 250 | 309.0 | 15 | 3 | 12 | — | — | — | — |
| 300 | 362.4 | 21 | 3 | 14 | 366.4 | 21 | 2 | 8 |
| 350 | 414.3 | 21 | 3 | 16 | 418.4 | 21 | 2 | 10 |
| 400 | 466.0 | 21 | 3 | 18 | 469.1 | 21 | 2 | 10 |
| 450 | 517.4 | 21 | 3 | 20 | 520.5 | 21 | 2 | 12 |

各部寸法の許容差 単位 mm

| 呼び径 | ロックリング心出し用ゴム |
|--------|--------------|
| | V |
| 75～450 | ±0.3 |

NS形用接合部品
ライナ心出し用ゴム

呼び径75～250

呼び径300～450

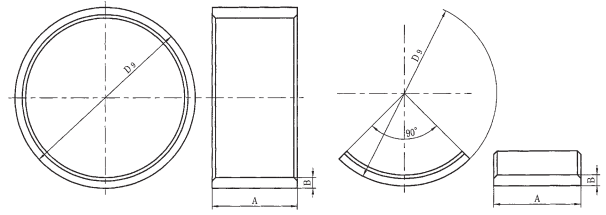

単位 mm

| 呼び径 | 各部寸法 | | |
|-----|----------------|-----|------|
| | D _s | A | B |
| 75 | 116 | 55 | 9.0 |
| 100 | 144 | 55 | 9.5 |
| 150 | 195 | 80 | 10.5 |
| 200 | 246 | 80 | 10.5 |
| 250 | 296 | 80 | 10.5 |
| 300 | 349 | 100 | 13.5 |
| 350 | 400 | 100 | 13.5 |
| 400 | 452 | 105 | 13.5 |
| 450 | 503 | 105 | 13.5 |

各部寸法の許容差

単位 mm

| 呼び径 | ライナ心出し用ゴム | |
|---------|-----------|--------------|
| | A | B |
| 75～250 | ±1 | +0.5 -0.3 |
| 300～450 | | +1.0 0 |

NS形用 接合部品
バックアップリング
(PA6)

呼び径75～250継ぎ輪用、帽用及び呼び径300～450異形管用

呼び径500～1000直管用及び異形管用

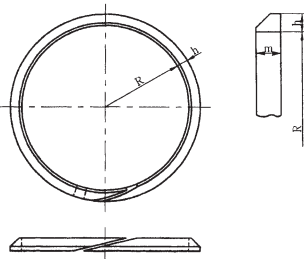

単位 mm

| 呼び径 | 各部寸法 | | |
|-----|-------|----|----|
| | R | h | m |
| 75 | 46.5 | 9 | 11 |
| 100 | 59.0 | 10 | 12 |
| 150 | 84.5 | 10 | 12 |
| 200 | 110.0 | 10 | 12 |
| 250 | 136.0 | 10 | 12 |
| 300 | 161.5 | 11 | 13 |
| 350 | 187.0 | 11 | 13 |
| 400 | 213.0 | 11 | 13 |
| 450 | 238.5 | 11 | 13 |

備考 NS形バックアップリングは、JIS G 5527の附属書(規定)又はJWWA G 113・114の附属書1(規定)のS II形バックアップリングと同じ。

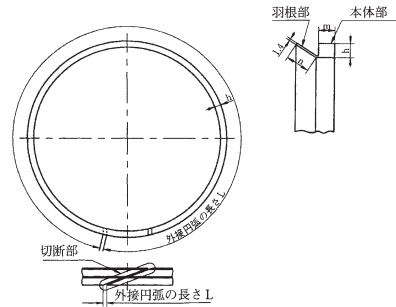

単位 mm

| 呼び径 | 各部寸法 | | | |
|------|------|---|---|------|
| | L | h | m | n |
| 500 | 1696 | 6 | 9 | 11.0 |
| 600 | 2019 | 6 | 9 | 11.0 |
| 700 | 2353 | 8 | 9 | 13.5 |
| 800 | 2677 | 8 | 9 | 13.5 |
| 900 | 3000 | 8 | 9 | 13.5 |
| 1000 | 3321 | 8 | 9 | 13.5 |

備考 1. 羽根部には、円周方向の波打ちがあってもよい。
2. 切断部には、凹凸があってもよい。

各部寸法の許容差

単位 mm

| 呼び径 | バックアップリング | |
|----------|-----------|-----------|
| | h | m |
| 75～450 | 0 -0.5 | +0.5 0 |
| 500～1000 | | ±1.0 |